

420011280700 - Rev. 00 - 092022

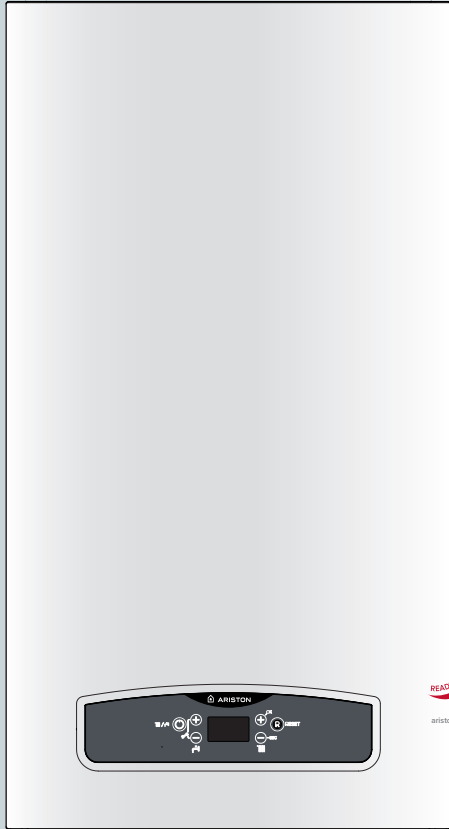

READY FOR ARISTON NET
discover more
ariston.net.ariston.com



ErP

CARES X CF EU

ПОСІБНИК З ЕКСПЛУАТАЦІЇ
ПОСІБНИК З УСТАНОВКИ ТА ТЕХНІЧНОГО ОБСЛУГОВУВАННЯ

НАСТІННИЙ КОТЕЛ



UA-TR-012

HOT WATER  HEATING  RENEWABLE  AIR CONDITIONING

3301315

UA - 420000631100



00000004200006311002220000000

■ ЗАГАЛЬНІ ПОЛОЖЕННЯ

Ми хочемо подякувати Вам за зроблений Вами вибір – придбання котла нашого виробництва. Ми переконані, що надали Вам технічно досконалу продукцію.

Даний посібник містить вказівки та рекомендації щодо монтажу, правильної експлуатації і технічного обслуговування котла. Уважно вивчіть посібник і зберігайте його в доступному місці. Наші Авторизовані Сервісні Центри завжди до Ваших послуг. З найкращими побажаннями, компанія «ARISTON THERMO GROUP».

ГАРАНТІЯ

ГАРАНТІЯ НА ДАНЕ ВСТАТКУВАННЯ НАБУВАЄ ЧИННОСТІ З МОМЕНТУ ПЕРШОГО ПУСКУ, ПРО ЩО В ГАРАНТІЙНОМУ ТАЛОНІ ОБОВ'ЯЗКОВО РОБИТЬСЯ ВІДПОВІДНА ПОЗНАЧКА.

ПЕРШИЙ ПУСК МАЄ ЗДІЙСНЮВАТИСЯ СПЕЦІАЛІЗОВАНОЮ ОРГАНІЗАЦІЄЮ ВІДПОВІДНО ДО ВИМОГ ГАРАНТІЙНОГО ТАЛОНА ТА ІНСТРУКЦІЙ ВИРОБНИКА.

Утилізація і повторна переробка.

Наше обладнання виготовлено з матеріалів і компонентів, які підлягають повторній переробці.

Котел і його аксесуари повинні при можливості утилізуватись належним чином і окремо, в залежності від категорії.

Упаковка, яка використовується для транспортування котла повинна бути утилізована монтажником або продавцем.

УВАГА !!

Переробка та утилізація котла і аксесуарів повинна відбуватись з дотриманням правил і норм, які розповсюджуються на це обладнання.

ДАНИЙ ПРОДУКТ ВІДПОВІДАЄ ДИРЕКТИВ EU 2012/19 / EU



Символ "перекреслена кошик" на виробі означає, що завершення терміну дії цей виріб не можна викидати зі звичайним сміттям, воно повинно бути здано в центр місцевої системи розділеного збору електричних та електронних приладів або в магазин в разі придбання нового аналогічного виробу.

Користувач несе відповідальність за здачу виробу після закінчення його терміну служби в належній організації по утилізації.

Належний роздільний збір сміття для подальшої відправки старого виробу на екологічно сумісну переробку та утилізацію сприяє охороні екології та здоров'я, а також дозволяє рекуперувати матеріали, з яких складається виріб.

За більш детальною інформацією стосовно наявних систем утилізації звертайтеся в місцеву службу утилізації або в магазин, в якому було придбано виріб.

Маркування CE

Знак CE гарантує відповідність цього апарата наступним директивам:

- **2009/142/CEE** щодо газового встаткування
- **2004/108/EC** щодо електромагнітної сумісності
- **92/42/CEE** щодо енергетичної віддачі
- **2006/95/EC** щодо електричної безпеки
- **2009/125/CE ERP** - про енергозберігаюче обладнання
- **813/2013** Комісія з регулювання (EU)

ПРАВИЛА БЕЗПЕКИ

Перелік умовних позначок:

Недотримання цього попередження може призвести до нещасних випадків, у деяких ситуаціях навіть смертельних.



Недотримання цього попередження може призвести до пошкоджень майна, у деяких ситуаціях навіть серйозних, і завдати шкоди хатнім тваринам і рослинам.



Не виконуйте жодних дій, для яких потрібно відкрити агрегат.

Удар струмом – компоненти під напругою
Небезпека опіків і порізів – гарячі компоненти і гострі виступи та краї.



Не виконуйте жодних дій, для яких потрібно демонтувати агрегат.

Удар струмом – компоненти під напругою.
Затоплення – витікання води з від'єднаних труб.



Вибух, пожежа або отруєння газом у разі його витікання з пошкодженого газопроводу.



Обережно поводьтеся із проводом електроживлення.

Удар струмом – оголені проводи під напругою.



Не залишайте сторонні предмети на агрегаті.

Нещасні випадки – падіння предметів через вібрації агрегату.



Пошкодження агрегату або розташованих внизу предметів через падіння предметів від вібрації агрегату.



Не залазьте на агрегат.

Небезпека падіння з агрегату.



Пошкодження агрегату або розташованих внизу предметів через падіння агрегату від від'єднання кріплень.



Не піднімайтеся на стільці, табуретки, драбини або нестабільні пристосування для чищення агрегату.

Падіння або защемлення (розкладні драбини).



Виконуйте чищення агрегату тільки після його відключення, повернувши зовнішній роз'єднувач у положення OFF (ВИМКН.).

Удар струмом – компоненти під напругою.



Для чищення агрегату не використовуйте розчинники, агресивні мийні засоби або інсектициди.

Пошкодження пластмасових або пофарбованих деталей.



Не використовуйте агрегат в цілях, відмінних від його використання для нормальних побутових потреб.

Пошкодження агрегату через його перевантаження.



Пошкодження предметів через неправильне поводження.

Не допускайте до використання агрегату дітей або недосвідчених осіб.

Пошкодження агрегату через його неправильне використання.



У разі появи запаху горілого або диму з агрегату відключіть електроживлення, перекрийте основний газовий кран, відкрийте вікна і викличте техніка.

Опіки, отруєння токсичними газами.



У разі появи запаху газу перекрийте основний газовий кран, відкрийте вікна і викличте техніка.

бух, пожежа або отруєння токсичними газами.



Виріб не призначений для експлуатації особами (включаючи дітей) з обмеженими фізичними, сенсорними або розумовими здатностями, а також тими, хто не має досвіду або знань, якщо тільки експлуатація виробу такими особами не проводиться під наглядом осіб, відповідальних за їхню безпеку, або після їхнього навчання правилам користування виробом.

Не дозволяйте дітям грати з машиною.

ДАНИЙ ПОСІБНИК З ЕКСПЛУАТАЦІЇ Є НЕВІД'ЄМНОЮ ЧАСТИНОЮ КОМПЛЕКТУ ПОСТАВКИ КОТЛА. КОРИСТУВАЧ ПОВИНЕН ЗБЕРІГАТИ ЙОГО В ДОСТУПНОМУ МІСЦІ ПОБЛИЗУ КОТЛА, В ТОМУ ЧИСЛІ У РАЗІ ПЕРЕДАЧІ КОТЛА ІНШОМУ ВЛАСНИКОВІ АБО КОРИСТУВАЧЕВІ ТА/АБО ПРИ ВСТАНОВЛЕННІ КОТЛА В ІНШОМУ МІСЦІ. УВАЖНО ОЗНАЙОМТЕСЯ ІЗ ВКАЗІВКАМИ ТА ПОПЕРЕДЖЕННЯМИ, ЩО МІСТЯТЬСЯ В ПОСІБНИКУ З ЕКСПЛУАТАЦІЇ, ОСКІЛКИ В НИХ НАВОДЯТЬСЯ ВАЖЛИВІ ПРАВИЛА З ТЕХНІКИ БЕЗПЕКИ ПРИ МОНТАЖІ, ЕКСПЛУАТАЦІЇ ТА ТЕХНІЧНОМУ ОБСЛУГОВУВАННІ ВИРОБУ. ДАНИЙ КОТЕЛ ПРИЗНАЧЕНИЙ ДЛЯ ОПАЛЕННЯ ПРИМІЩЕНЬ І ПРИГОТУВАННЯ ГАРЯЧОЇ ВОДИ ДЛЯ ГОСПОДАРЬСЬКО-ПОБУТОВИХ ПОТРЕБ.



Котел слід підключити до контурів опалення і гарячого водопостачання (ГВП), які мають відповідати технічним характеристикам котла.

Суворо забороняється використовувати котел у цілях, не зазначених у даній інструкції. Виробник не несе відповідальності за пошкодження, що є наслідком неналежної експлуатації котла або недотримання вимог даного посібника.

Забороняється використовувати цей виріб для інших цілей та в інших умовах, ніж передбачені виробником та зазначені в цьому посібнику.

Виробник не несе відповідальності за будь-які збитки спричинені неправильним, помилковим, неналежним монтажем або використанням та/або невиконанням інструкцій та попереджень, що містяться в цьому посібнику.

Забороняється використовувати цей виріб у поєднанні з електричним та електронним обладнанням, аксесуарами та/або запасними частинами які не виготовляються та/або не схвалені виробником, та які можуть впливати на відповідність виробу нормам законодавства та/або вимогам відповідних технічних регламентів, або які можуть змінити безпеку та/або функціональність та/або умови експлуатації самого виробу що призводить до подальшого скасування знака відповідності товару (наприклад, маркування CE або іншого локального маркування відповідності продукту).

Також забороняється вносити зміни в конструкцію та програмне забезпечення виробу з зазначених вище причин та наслідків, які можуть виникнути, включаючи недійсність маркування відповідності товару

(наприклад, маркування CE або іншого локального маркування відповідності товару).

Виробник відмовляється від будь-якої відповідальності, що впливає із використання продукту у разі порушення цих попереджень.

Монтаж, технічне обслуговування та інші роботи з котлом мають проводитися в повній відповідності з вимогами нормативних документів та інструкцій виробника.

У разі несправності та/або порушення нормальної роботи відключіть котел, закрийте газовий кран і викличте кваліфікованого фахівця. Забороняється виконувати ремонт котла самостійно. Всі ремонтні роботи мають проводити кваліфіковані фахівці, тільки з використанням оригінальних запасних частин. ПРИ НЕДОТРИМАННІ ВИМОГ ДАНОЇ ІНСТРУКЦІЇ СУТТЄВО ЗНИЖУЄТЬСЯ БЕЗПЕЧНІСТЬ ЕКСПЛУАТАЦІЇ КОТЛА Й АНУЛЮЮТЬСЯ ГАРАНТІЙНІ ЗОБОВ'ЯЗАННЯ ВИРОБНИКА.

При проведенні технічного обслуговування або будь-яких робіт у безпосередній близькості від повітроводів, димоходів або їх приналежностей слід відключити котел і закрити газовий кран.

Після завершення всіх робіт перевірте ефективність функціонування повітроводів і димоходів. У випадку тривалої перерви в експлуатації котла необхідно:

- відключити електроживлення котла, встановивши зовнішній двополюсний вимикач у положення «ВИМКН»;
- перекрити газовий кран, крани системи опалення і ГВП;
- якщо існує ймовірність замерзання, то слід злити воду з контуру опалення і ГВП.

При остаточному відключенні котла доручіть цю операцію кваліфікованому фахівцеві.

При чищенні котла слід відключити і перевести двополюсний вимикач у положення «OFF» (ВИМКН).

Чищення слід проводити за допомогою тканини, змоченої в мильній воді. Не використовуйте агресивні мийні засоби, інсектициди або інші токсичні речовини. Не використовуйте і не зберігайте легкозаймисті речовини в приміщенні, де встановлено котел.

УВАГА!

МОНТАЖ, УВЕДЕННЯ В ЕКСПЛУАТАЦІЮ, РЕГУЛЮВАННЯ І ТЕХНІЧНЕ ОБСЛУГОВУВАННЯ МАЄ ВИКОНУВАТИ КВАЛІФІКОВАНИЙ ФАХІВЕЦЬ ЗГІДНО З ЧИННИМИ НОРМАМИ І ПРАВИЛАМИ. НЕПРАВИЛЬНИЙ МОНТАЖ КОТЛА МОЖЕ ПРИЗВЕСТИ ДО ТРАВМУВАННЯ ЛЮДЕЙ І ТВАРИН І ВИКЛИКАТИ ПОШКОДЖЕННЯ МАЙНА. ЗА НЕПРАВИЛЬНИЙ МОНТАЖ КОТЛА ВИГОТОВЛЮВАЧ ВІДПОВІДАЛЬНОСТІ НЕ НЕСЕ.



ПАНЕЛЬ КЕРУВАННЯ

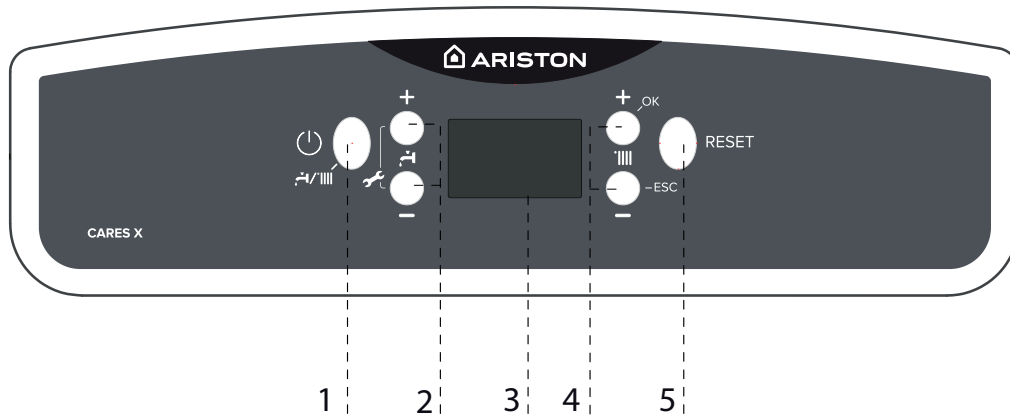

Умовні позначки:

1. Кнопка ВМИК/ВИМИК та вибір режимів роботи
2. Кнопки +/- регулювання температури ПГВ
3. Дисплей
4. Кнопки +/- регулювання температури опалення
5. Кнопка RESET (Скидання)

ДИСПЛЕЙ

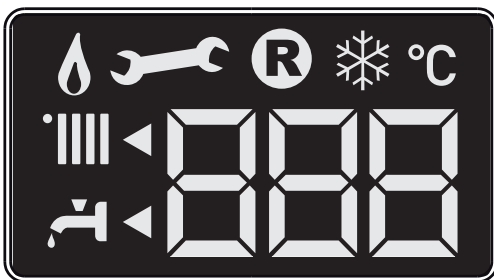

Цифри-індикатори

- задана температура (°C)
- Налаштування меню (Err)
- Сигналізація кодів збою

Запит натискання кнопки Reset (блокування колонки)

Необхідна технічна допомога

Сигналізація наявності полум'я

Заданий режим опалення

Запит опалення активований

Заданий режим ПГВ

Запит ПГВ активований

Режим проти зледеніння активований



ЗАГАЛЬНІ ПОЛОЖЕННЯ

Перший пуск

ПРИ ВСТАНОВЛЕННІ КОТЛА ВСЕРЕДИНІ ПРИМІЩЕННЯ ПЕРЕКОНАЙТЕСЯ, ЩО ДОТРИМАНО ВСІХ УМОВ, ПОВ'ЯЗАНИХ ІЗ НАДХОДЖЕННЯМ ПОВІТРЯ В ПРИМІЩЕННЯ І ЙОГО ВЕНТИЛЯЦІЄЮ, ПРИПИСАНИХ ЧИННИМ ЗАКОНОДАВСТВОМ. Регулярно перевіряйте тиск води на панелі керування і стежте, щоб у холодній системі він перебував у діапазоні від 0,6 до 1,5 бар. Якщо тиск упаде нижче мінімального значення, на дисплеї з'явиться запит на процедуру заповнення - див. примітку нижче.

УВАГА

ЩОБ ВІДНОВИТИ ПРАВИЛЬНИЙ ТИСК, ВІДКРИЙТЕ ЗАПРАВНИЙ КЛАПАН, ЯКИЙ РОЗТАШОВАНИЙ У НИЖНІЙ ЧАСТИНІ КОТЛА ТА НАТИСНІТЬ КНОПКУ 1 ПРОТЯГОМ 15 СЕКУНД. НА ДИСПЛЕІ ВІДОБРАЖАЄТЬСЯ "P". КОЛИ НА МАНОМЕТРІ ВІДОБРАЖАЄТЬСЯ ТИСК МІЖ 0.6 ТА 1.5 БАР, ЗАКРИЙТЕ ЗАПРАВНИЙ КЛАПАН ТА НАТИСНІТЬ 1. ДИСПЛЕЙ ПОВЕРНЕТЬСЯ ДО НОРМАЛЬНОГО РЕЖИМУ.



Якщо тиск занадто часто падає, то, у системі є витік. У цьому випадку слід викликати кваліфікованого фахівця для його усунення.

Перший пуск

Натисніть кнопку ON/OFF 1 на панелі керування для вмикання котла. На дисплеї відобразиться:



The figures indicate:

- у робочому режимі
- встановлена температура опалення
- встановлена температура ГВП

Робочі режими

За допомогою кнопки 1 можна вибрати літній або зимовий режим роботи; символ вибраного режиму відобразиться на дисплеї.

Режим функціонування	Дисплей
Зимовий режим Опалення + ГВП	 T
Літній режим Тільки ГВП	T

Наявність полум'я на пальнику відображається на дисплеї за допомогою відповідного символу .

Регулювання температури води в контурі опалення

Регулювання температури води опалення виконується за допомогою кнопок 5.

Встановивши показання індикатора між мінімальним та максимальним значеннями, можна задати температуру води в діапазоні від 35 до 82 °C (висока температура). Значення заданої температури буде блимати на дисплеї.

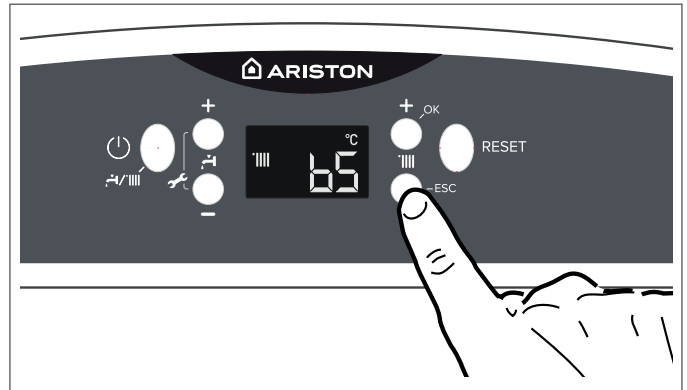

Регулювання температури води в контурі ГВП

Можна відрегулювати температуру ГВП за допомогою кнопок 2, виходить температура, що варіює від 36 °C до 60°C. Значення заданої температури буде блимати на дисплеї.

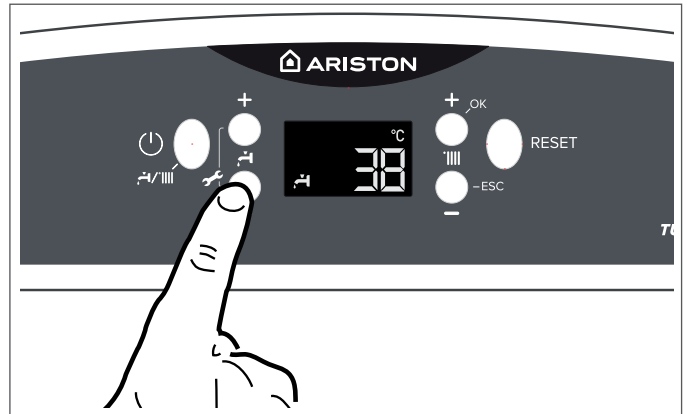

Вимкнення режиму опалення

Щоб вимкнути режим опалення, натисніть кнопку 1; на дисплеї перестане відображатися значок '||||'. Кнопку 1 можна використовувати для активації режиму ГВП або для переведення котла в режим очікування (вимкнення всіх режимів).

На малюнку внизу показано процес переведення котла в режим ГВП; при цьому на дисплеї відображається задана температура води в контурі ГВП.

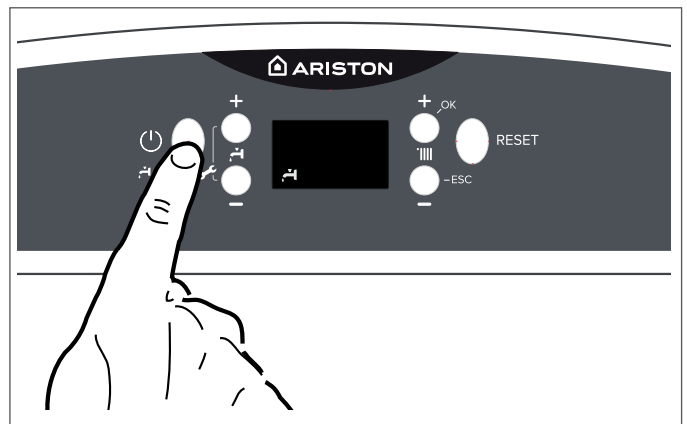

Вимикання котла

Щоб вимкнути котел, натисніть кнопку ON/OFF (ВВИМКН/ВИМКН). Функція захисту від замерзання при цьому також вимикається.

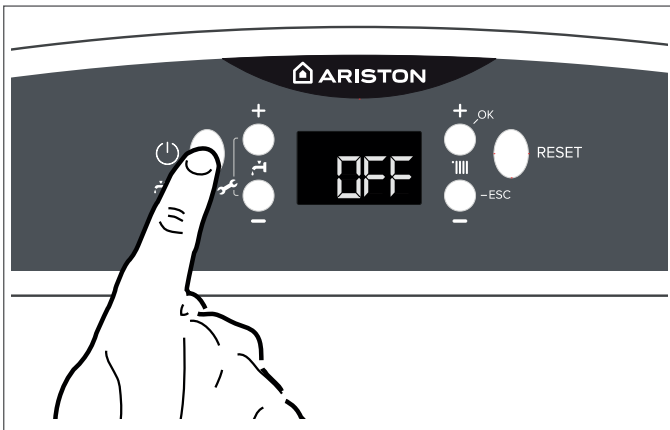

Повне вимикання котла здійснюється переведенням зовнішнього двополюсного вимикача в положення OFF (ВИМКН); дисплей при цьому згасає.

Після відключення котла від мережі електроживлення закрийте газовий кран.

Умови блокування колонки

Колонка охороняється від несправностей мікропроцесорною схемою, яка при необхідності блокує агрегат. У разі блокування СІД показують тип блокування та його причину. Існує два види блокування.

Захисне вимикання

Здійснюється в разі відхилення від нормальної роботи, яке можна усунути без втручання спеціаліста.

На дисплеї відображається код несправності та його опис.

На дисплеї блимає «Eg» (Помилка) і код помилки (наприклад, Eg/110) разом із символом .

Відразу ж після усунення причини блокування колонка повертається в робочий режим.

У протилежному випадку вимкнути колонку, повернути зовнішній вимикач у положення ВИМКН., перекрити газовий кран і звернутися до кваліфікованого фахівця.



Захисне вимикання через низький тиск води

При недостатньому тиску води в контурі опалення котел виконує захисне вимикання.

На дисплеї блимає «Eg» (Помилка) і код помилки при недостатній циркуляції «Eg/10B».

Система може бути перезапущений, відновлення рівноваги значення, за допомогою процедури заповнення - див примітку 1.

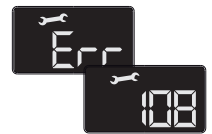

ПРИМІТКУ 1

Щоб відновити правильний тиск, відкрийте заправний клапан, який розташований у нижній частині котла та натисніть кнопку 1 протягом 15 секунд. На дисплеї відображається "P".

Коли на манометрі відображається тиск між 0.6 та 1.5 Бар, закрийте заправний клапан та натисніть 1. Дисплей повернеться до нормального режиму.



Якщо запит підживлення надходить часто, вимкніть колонку, поверніть зовнішній вимикач у положення ВИМКН., перекрийте газовий кран і зверніться до кваліфікованого фахівця для перевірки наявності витоків води.

Аварійне вимикання

При вимиканні цього типу скидання не відбувається автоматично. На дисплеї відображається код несправності та його опис. На дисплеї блимає напис Eg і код помилки (наприклад,

Eg/501) разом із символом .

У цьому випадку повторний пуск котла необхідно здійснювати вручну, натиснувши кнопку Reset (скидання).

Якщо здійснити повторний пуск не вдається, то слід звернутися до Авторизованого сервісного центра.

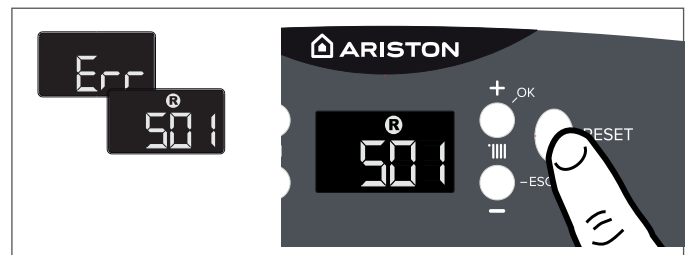

Увага!

Якщо відключення електроживлення котла відбувається занадто часто, зверніться до сервісного центра. З метою безпеки не натискайте кнопку RESET (скидання) більше 5 разів протягом 15 хвилин. Якщо вимикання котла відбувається рідко, то це вважається нормальним.

■ ЗАГАЛЬНІ ПОЛОЖЕННЯ

Таблиця кодів несправностей

Опис	Дисплей
Блокування через перегрів	1 01
Порушення циркуляції	1 03
	1 04
	1 05
	1 06
	1 07
Недостатній тиск у контурі опалення	1 08
Несправність головної плати керування	3 05
Несправність головної плати керування	3 06
Несправність головної плати керування	3 07
Немає полум'я при розпаленні	5 01
Відсутність тяги – модель CF	6 01

Тимчасове блокування через аномальне димовидалення (CF).

Цей захисний пристрій блокує водонагрівальну колонку у разі несправності в системі димовидалення. Блокування агрегату є тимчасовим і показується кодом збою 601. Після закінчення 12 хвилин водонагрівальна колонка перейде в режим вмикання. Якщо несправність системи димовидалення було усунуто, колонка переходить у робочий режим, у протилежному випадку вона знову блокується і повторює вищеписаний цикл.

УВАГА!!

ЯКЩО БЛОКУВАННЯ КОЛОНКИ ПОВТОРЮЄТЬСЯ ЧАСТО, НЕОБХІДНО ВИКЛИКАТИ ТЕХНІКА З УПОВНОВАЖЕНОГО ЦЕНТРУ ТЕХНІЧНОГО ОБСЛУГОВУВАННЯ ДЛЯ ПЕРЕВІРКИ СПРАВНОСТІ СИСТЕМИ ДИМОВИДАЛЕННЯ І ВЕНТИЛЯЦІЇ В ПРИМІЩЕННІ.



Функція захисту від замерзання

Якщо датчик температури на подачі в контур опалення відзначає температуру нижче 8 °С, то вмикається на 2 хвилини циркуляційний насос.

Після закінчення перших двох хвилин циркуляції можуть виявитися наступні ситуації:

- A) якщо температура подачі вища 8°C, циркуляція переривається;
- B) якщо температура на лінії подачі перебуває в межах 4°C - 8°C, циркуляція триває протягом ще 2 хвилин;
- C) якщо температура на лінії подачі нижче 4°C, палиник запалюється на мінімальній потужності аж до досягнення температури 30°C.

Захист від замерзання може бути активований тільки при справно працюючому котлі:

- достатній тиск у контурі опалення;
- наявність електроживлення;
- наявність газу.

Перехід на інший тип газу

Котли розраховані на природний газ (метан) і зріджений газ. Для перемикання зверніться до Авторизованого Сервісного Центра.

Технічне обслуговування

Обов'язково здійснювати щорічне технічне обслуговування котла, яке має здійснювати кваліфікований персонал.

ПОСІБНИК З УСТАНОВКИ ТА ТЕХНІЧНОГО ОБСЛУГОВУВАННЯ

(зарезервовано для кваліфікованого фахівця)

Загальні положення	10	Пуск в експлуатацію	20
Рекомендації з монтажу.....	10	Початкові процедури	20
Правила безпеки	11	Порядок запалювання	20
Опис котла	13	Перше вмикання.....	20
Загальний вигляд.....	13	Режим автоматичного примусового видалення повітря.....	20
Розміри.....	13	Перевірка параметрів газу.....	21
Мінімальні відстані	14	Регулювання максимальної потужності системи опалення.....	22
Настановний шаблон.....	14	Перевірка потужності в режимі розпалення.....	22
Встановлення	15	Регулювання затримання розпалення	22
Перед встановленням.....	15	Регулювання максимальної абсолютної потужності в режимі опалення	22
Підключення до газопроводу	15	Зведена таблиця параметрів за типами газу	23
Гідравлічні з'єднання	16	Зміна типу використовуваного газу.....	23
Підключення котла	16	Захисні функції	24
Промивання контуру опалення.....	16	Захисне вимикання	24
Залишковий тиск при δt 20 °C.....	16	Аварійне вимикання.....	24
Запобіжний клапан.....	16	Відображення несправностей.....	24
Гідравлічна схема	16	Таблиця кодів несправностей.....	24
Приєднання димоходу	17	Тимчасове блокування через аномальне димовидалення... ..	25
Підключення до електричної мережі.....	18	Функція захисту від замерзання.....	25
Підключення додаткових пристроїв	18	Зона технічного спеціаліста	26
Підключення кімнатного термостата	18	Технічне обслуговування	28
Електрична схема.....	19	Доступ до внутрішніх елементів	28
		Загальні рекомендації.....	29
		Перевірка роботи.....	29
		Зливання води	29
		Навчання користувача.....	29
		Символи на заводській табличці.....	30
		Технічна інформація	31

ВСТАНОВЛЕННЯ І ПЕРШИЙ ПУСК КОТЛА ДОЗВОЛЯЄТЬСЯ ВИКОНУВАТИ ТІЛЬКИ КВАЛІФІКОВАНОМУ ФАХІВЦЕВІ ВІДПОВІДНО ДО ЧИННИХ НОРМ І ПРАВИЛ ТА ІНШИХ ВИМОГ МІСЦЕВИХ ДЕРЖАВНИХ ОРГАНІВ ВЛАДИ Й ОРГАНІВ ОХОРОНИ ЗДОРОВ'Я. ПІСЛЯ МОНТАЖУ КОТЛА ОСОБА, ЯКА ЗДІЙСНЮВАЛА ВСТАНОВЛЕННЯ, ЗОБОВ'ЯЗАНА ПЕРЕКОНАТИСЯ, ЩО ВЛАСНИК ОДЕРЖАВ ГАРАНТІЙНИЙ ТАЛОН І ПОСІБНИК З ЕКСПЛУАТАЦІЇ, А ТАКОЖ УСЮ НЕОБХІДНУ ІНФОРМАЦІЮ ЩОДО ПОВОДЖЕННЯ З КОТЛОМ І ПРИСТРОЯМИ ЗАХИСТУ І БЕЗПЕКИ.



Рекомендації з монтажу

Котел слід підключити до контурів опалення і гарячого водопостачання (ГВП), які мають відповідати технічним характеристикам котла.

Забороняється використовувати цей виріб для інших цілей та в інших умовах, ніж передбачені виробником та зазначені в цьому посібнику.

Виробник не несе відповідальності за будь-які збитки спричинені неправильним, помилковим, неналежним монтажем або використанням та/або невиконанням інструкцій та попереджень, що містяться в цьому посібнику.

Забороняється використовувати цей виріб у поєднанні з електричним та електронним обладнанням, аксесуарами та/або запасними частинами які не виготовляються та/або не схвалені виробником, та які можуть впливати на відповідність виробу нормам законодавства та/або вимогам відповідних технічних регламентів, або які можуть змінити безпеку та/або функціональність та/або умови експлуатації самого виробу що призводить до подальшого скасування знаку відповідності товару (наприклад, маркування CE або іншого локального маркування відповідності продукту).

Також забороняється вносити зміни в конструкцію та програмне забезпечення виробу з зазначених вище причин та наслідків, які можуть виникнути, включаючи недійсність маркування відповідності товару (наприклад, маркування CE або іншого локального маркування відповідності товару).

Виробник відмовляється від будь-якої відповідальності, що впливає із використання продукту у разі порушення цих попереджень.

Встановлення, технічне обслуговування та усі інші дії мають проводитися в повній відповідності з чинними нормами і правилами, а також вказівками виробника. Неправильне встановлення може призвести до травмування людей і хатніх тварин, пошкодження майна; компанія-виготовлювач за заподіяні неправильним установленням збитки відповідальності не несе. Котел поставляється в картонному впакуванні. Після зняття впакування переконайтеся у відсутності пошкоджень і перевірте комплекtnість. Про порушення сповістіть

постачальника даного встаткування.

ГАРАНТІЯ

ГАРАНТІЯ НА ДАНЕ ВСТАТКУВАННЯ НАБУВАЄ ЧИННОСТІ З МОМЕНТУ ПЕРШОГО ПУСКУ, ПРО ЩО В ГАРАНТІЙНОМУ ТАЛОНІ ОBOB'ЯЗКОВО РОБИТЬСЯ ВІДПОВІДНА ПОЗНАЧКА. ПЕРШИЙ ПУСК МАЄ ЗДІЙСНЮВАТИСЯ СПЕЦІАЛІЗОВАНОЮ ОРГАНІЗАЦІЄЮ ВІДПОВІДНО ДО ВИМОГ ГАРАНТІЙНОГО ТАЛОНА ТА ІНСТРУКЦІЙ ВИРОБНИКА.

Не дозволяйте дітям грати з пакувальним матеріалом (скріпки, пластикові пакети, пінополістирол тощо) – це небезпечно.

У разі несправності та/або порушення нормальної роботи відключіть котел, закрийте газовий кран і викличте кваліфікованого фахівця. ЗАБОРОНЯЄТЬСЯ ВИКОНУВАТИ РЕМОНТ КОТЛА САМОСТІЙНО. Зверніться до кваліфікованого фахівця.

Перш ніж виконувати технічне обслуговування або ремонт котла, переконайтеся, що його електроживлення відключено (зовнішній двополюсний вимикач перебуває в положенні «OFF» (ВИМКН)).

Забороняється виконувати ремонт котла самостійно. Всі ремонтні роботи мають проводити кваліфіковані фахівці, тільки з використанням оригінальних запасних частин. ПРИ НЕДОТРИМАННІ ВИМОГ ДАНОЇ ІНСТРУКЦІЇ СУТТЕВО ЗНИЖУЄТЬСЯ БЕЗПЕЧНІСТЬ ЕКСПЛУАТАЦІЇ КОТЛА Й АНУЛЮЮТЬСЯ ГАРАНТІЙНІ ЗОБОВ'ЯЗАННЯ ВИРОБНИКА. При проведенні технічного обслуговування або будь-яких робіт у безпосередній близькості від повітроводів, димоходів або їхніх приналежностей слід вимкнути котел (установіть зовнішній двополюсний вимикач у положення «OFF» (ВИМКН)) і перекрийте газовий кран. Після завершення робіт запросіть кваліфікованого фахівця для перевірки ефективності функціонування димоходів і повітроводів та іншого встаткування. Перед зовнішнім очищенням котла вимкніть його й установіть зовнішній двополюсний вимикач у положення «OFF» (ВИМКН).

При чищенні котла слід відключити і перевести двополюсний вимикач у положення «OFF» (ВИМКН). Чищення слід проводити за допомогою тканини, змоченої в мильній воді. Не використовуйте агресивні мийні засоби, інсектициди або інші токсичні речовини. Не використовуйте і не зберігайте легкозаймисті речовини в приміщенні, де встановлено котел.

ГАРАНТІЯ

ГАРАНТІЯ НА ДАНЕ ВСТАТКУВАННЯ НАБУВАЄ ЧИННОСТІ З МОМЕНТУ ПЕРШОГО ПУСКУ, ПРО ЩО В ГАРАНТІЙНОМУ ТАЛОНІ ОBOB'ЯЗКОВО РОБИТЬСЯ ВІДПОВІДНА ПОЗНАЧКА. ПЕРШИЙ ПУСК МАЄ ЗДІЙСНЮВАТИСЯ СПЕЦІАЛІЗОВАНОЮ ОРГАНІЗАЦІЄЮ ВІДПОВІДНО ДО ВИМОГ ГАРАНТІЙНОГО ТАЛОНА ТА ІНСТРУКЦІЙ ВИРОБНИКА.

ПРАВИЛА БЕЗПЕКИ

Перелік умовних позначок:

Недотримання цього попередження може призвести до нещасних випадків, у деяких ситуаціях навіть смертельних. 

Недотримання цього попередження може призвести до пошкоджень майна, у деяких ситуаціях навіть серйозних, і завдати шкоди хатнім тваринам і рослинам. 

Агрегат слід кріпити на міцну стіну не піддану вібраціям. 

При свердлінні стіни не пошкодьте існуючу електропроводку або труби.

Удар струмом при контакті із проводами під напругою 

Вибух, пожежа або отруєння газом у разі його витікання з пошкодженого газопроводу.

Пошкодження існуючих систем. 

Затоплення – витікання води з пошкоджених труб.

Для електропроводки використовуйте проводи належного перетину.

Займання через перегрів при проході струму проводами меншого перетину. 

Охороніть труби та електричні проводи, щоб уникнути їх пошкодження.

Удар струмом при контакті із проводами під напругою. 

Вибух, пожежа або отруєння газом у разі його витікання з пошкодженого газопроводу.

Затоплення – витікання води з пошкоджених труб. 

Перевірте, щоб приміщення, де встановлюються агрегат і пристрої, з якими він з'єднується, відповідало чинним нормативам.

Удар струмом при контакті з неправильно встановленими проводами під напругою. 

Вибух, пожежа або отруєння токсичними газами через неправильно встановлену вентиляцію або димохід.

Пошкодження агрегату через неправильні умови його експлуатації. 

Використовуйте придатні інструменти або ручні прилади (особливо необхідно перевірити, щоб інструмент не був пошкоджений, щоб його рукоятка була цілою і міцно прикріпленою), правильно використовуйте інструменти, уникайте їхнього падіння, прибирайте інструменти на місце після їхнього

використання.

Нещасні випадки від осколків або шматків, що відлітають, вдихання пилу, удари, порізи, уколи, подряпини. 

Пошкодження агрегату або розташованих поруч предметів осколками, що відлітають, ударами, порізами. 

Використовуйте придатні електричні інструменти (особливо необхідно перевірити, щоб провід електроживлення і штепсельна вилка не були пошкоджені, і щоб деталі, які мають обертальний або поступальний рух, були міцно прикріплені), правильно використовуйте інструмент, не загороджуйте проходи проводами електроживлення, бережіть інструмент від падіння, після використання від'єднайте від електричної розетки і приберіть на місце.

Нещасні випадки від осколків або шматків, що відлітають, вдихання пилу, ударів, порізів, уколів, подряпин, шуму, вібрацій. 

Пошкодження агрегату або розташованих поруч предметів осколками, що відлітають, ударами, порізами. 

Перевірте, щоб переносні драбини були міцно встановлені на підлогу, щоб вони були розраховані на відповідне навантаження, щоб сходи не були пошкоджені й не були слизькими, щоб ніхто не зрушив драбину з людиною на ній, щоб хто-небудь страхував унизу.

Падіння або защемлення (розкладні драбини). 

Перевірте, щоб багаторісні драбини були міцно встановлені, щоб вони були розраховані на відповідне навантаження, сходи не були пошкоджені й не були слизькими; драбину має бути оснащено поруччям уздовж підйому і захисним бар'єром на платформі.

Небезпека падіння 

Перевірте, щоб у процесі виконання робіт на висоті (як правило вище двох метрів від підлоги) були передбачені захисні бар'єри в робочій зоні або персональні страхувальні троси, щоб уникнути падіння, а також перевірте, щоб унизу не перебувало небезпечних предметів у випадку падіння, і щоб у випадку падіння внизу були пристосування або предмети для амортизації.

Небезпека падіння 

Перевірте, щоб у робочій зоні були передбачені належні гігієнічні та санітарні

умови: освітлення, вентиляція, міцність конструкцій.

Небезпека ударів, падіння тощо. 

Охороніть агрегат і прилеглі зони відповідним захисним матеріалом.

Пошкодження агрегату або розташованих поруч предметів осколками, що відлітають, ударами, порізами. 

Переміщайте агрегат з відповідною обережністю і захисними пристосуваннями.

Пошкодження агрегату або розташованих поруч предметів ударами, порізами, стисканням. 

Для виконання робіт надягніть захисний спец. одяг.

Нещасні випадки від ударів струмом, від осколків або шматків, що відлітають, вдихання пилу, ударів, порізів, уколів, подряпин, шуму, вібрацій. 

Розташуйте матеріали та інструменти таким чином, щоб їхнє використання було зручним і безпечним, уникайте скупчення матеріалів, які можуть розсипатися або впасти.

Пошкодження агрегату або розташованих поруч предметів ударами, порізами, стисканням. 

Роботи всередині агрегату слід виконувати з дотриманням обережності, щоб уникнути випадкових ударів об гострі виступи.

Небезпека порізів, уколів, подряпин. 

Відновіть усі захисні пристрої та функції керування, порушені ремонтом агрегату, і перевірте їхню справність перед вмиканням агрегату.

Вибух, пожежа або отруєння токсичними газами через витікання газу або через неправильне видалення продуктів згоряння. 

Пошкодження або блокування агрегату через його функціонування без контрольних пристроїв. 

Не виконуйте жодного обслуговування, не перевіривши відсутність витікання газу за допомогою спеціального приладу.

Вибух або пожежа через витікання газу з пошкодженого чи від'єданого газопроводу або через пошкоджені чи від'єдані комплектуючі. 

Не виконуйте жодного обслуговування, не перевіривши відсутність вільного полум'я або джерел запалення. 

Вибух або пожежа через витікання газу з пошкодженого чи від'єданого газопроводу або через пошкоджені чи від'єдані комплектуючі. 

Перевірте, щоб повітроводи вентиляції та димоходи не були засмічені.

Вибух, пожежа або отруєння токсичними газами через витікання газу або через неправильну вентиляцію або видалення продуктів згоряння. 

Перевірте, щоб димохід не мав витоків.

Отруєння токсичними газами через неправильне видалення продуктів згоряння. 

Перед здійсненням робіт злийте воду з компонентів, що містять гарячу воду, відкривши відповідні крани.

Небезпека опіків. 

Видаліть вапняні нальоти з компонентів, дотримуючись інструкцій, наведених в інструкціях до використовуваної речовини. Передбачте належну вентиляцію приміщення, надягніть захисний одяг, уникайте змішування різних речовин, передбачте захист агрегату і розташованих поруч із ним предметів.

Пошкодження шкіри й очей при контакті з кислотомісткими речовинами, отруєння при потраплянні в дихальні шляхи або в стравохід токсичних хімічних речовин. 

Пошкодження агрегату або розташованих поруч із ним предметів кислотомісткими речовинами. 

Герметично закрийте отвори, використані для контролю тиску та регуляції газу.

Вибух, пожежа або отруєння токсичними газами через витікання газу з відкритих отворів. 

Перевірте, щоб форсунки пальників відповідали типу використовуваного газу.

Пошкодження агрегату через неправильний процес горіння. 

У випадку появи запаху горілого або диму з агрегату відключіть електроживлення, перекрийте газовий кран, відкрийте вікна і викличте техніка.

Опіки, отруєння токсичними газами. 

У випадку появи запаху газу перекрийте газовий кран, відкрийте вікна і викличте техніка.

Вибух, пожежа або отруєння токсичними газами. 

Загальний вигляд

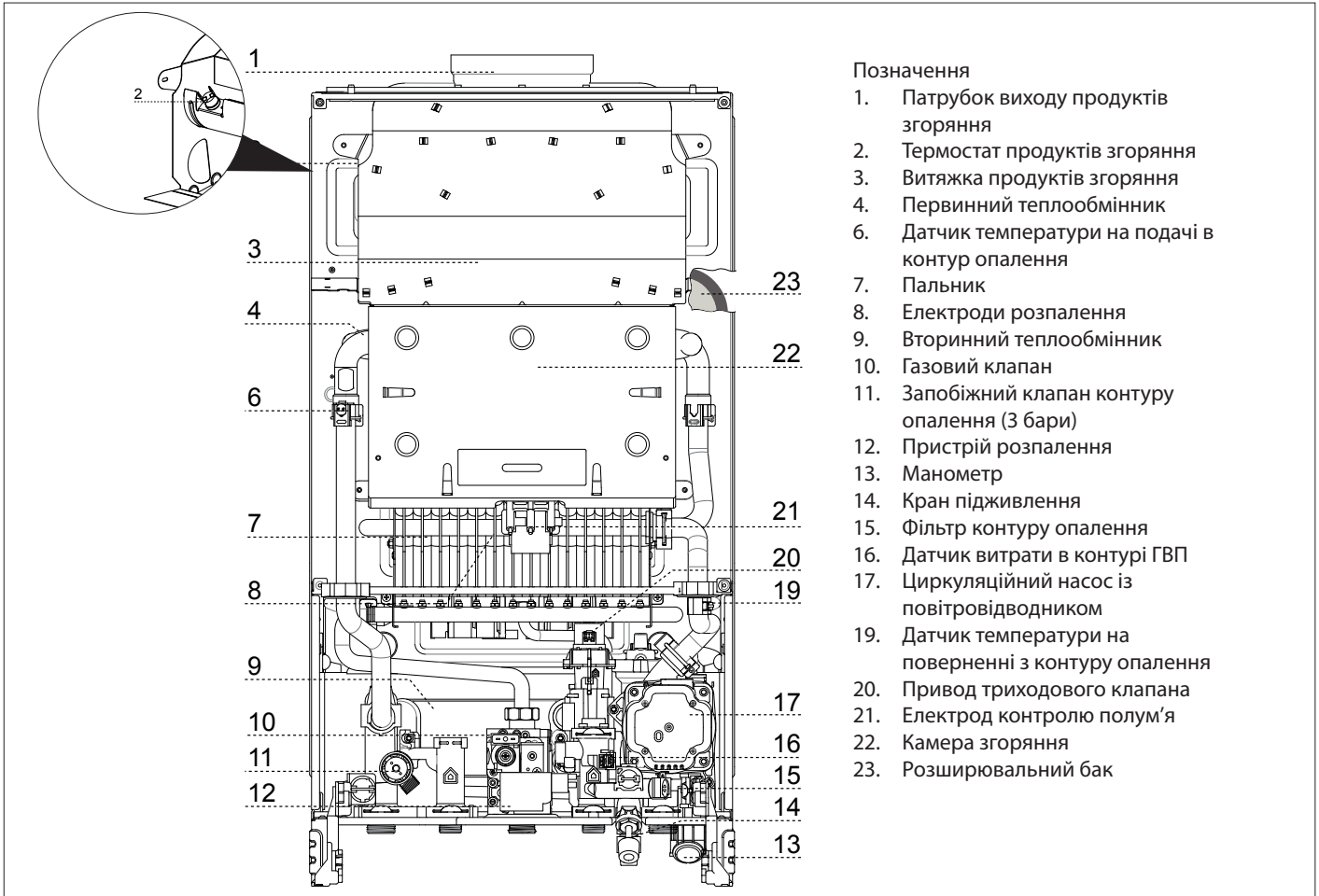

Позначення

1. Патрубок виходу продуктів згорання
2. Термостат продуктів згорання
3. Витяжка продуктів згорання
4. Первинний теплообмінник
6. Датчик температури на подачі в контур опалення
7. Пальник
8. Електроди розпалення
9. Вторинний теплообмінник
10. Газовий клапан
11. Запобіжний клапан контуру опалення (3 бари)
12. Пристрій розпалення
13. Манометр
14. Кран підживлення
15. Фільтр контуру опалення
16. Датчик витрати в контурі ГВП
17. Циркуляційний насос із повітровідником
19. Датчик температури на поверненні з контуру опалення
20. Привод триходового клапана
21. Електрод контролю полум'я
22. Камера згорання
23. Розширювальний бак

Розміри

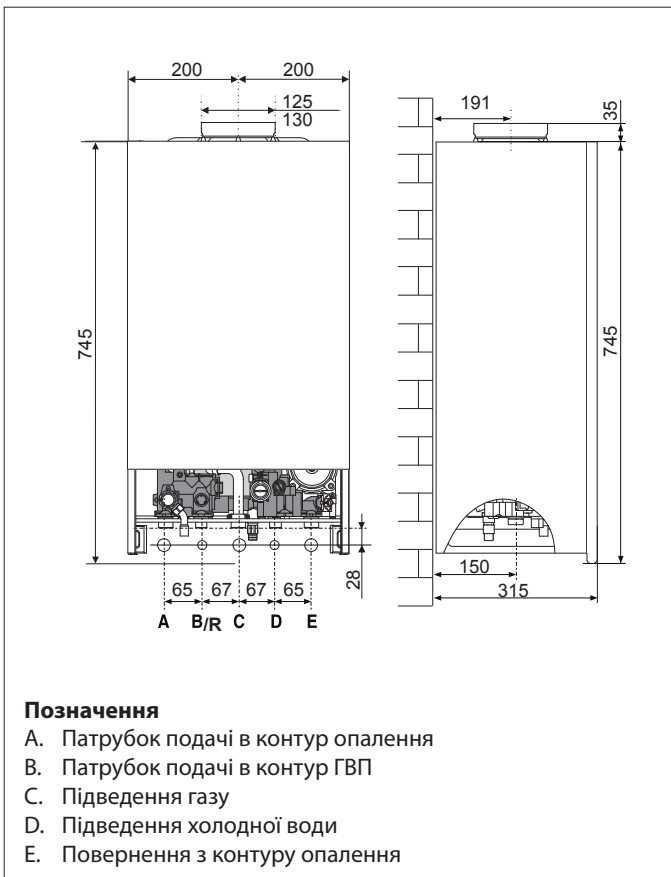

Позначення

- A. Патрубок подачі в контур опалення
- B. Патрубок подачі в контур ГВП
- C. Підведення газу
- D. Підведення холодної води
- E. Повернення з контуру опалення

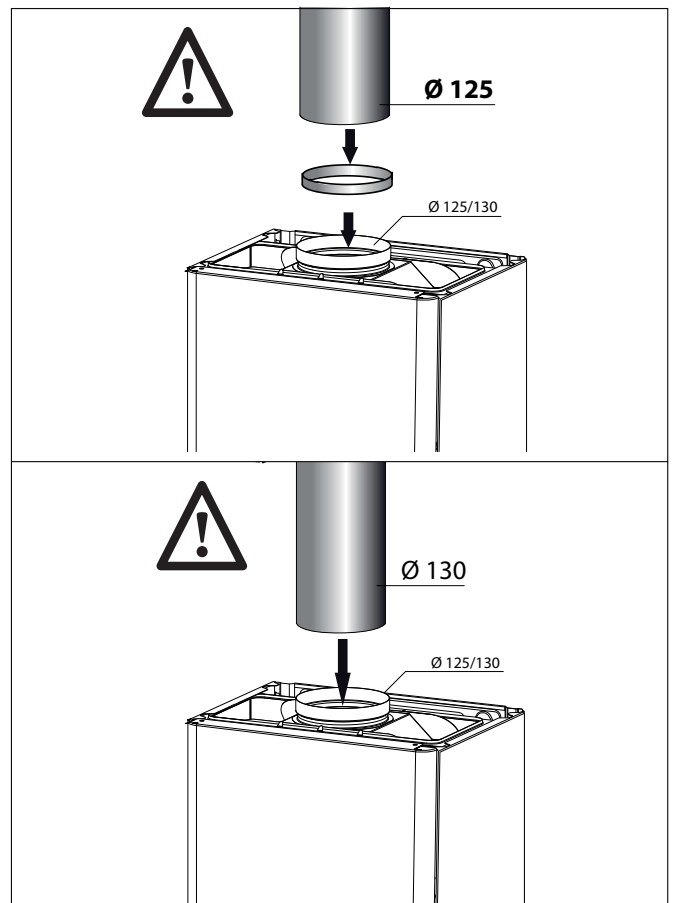

Мінімальні відстані

Для легкого доступу до котла при технічному обслуговуванні слід забезпечити відповідні мінімально припустимі відстані (вільний простір) від корпусу котла до прилеглих предметів і поверхонь.

Установлювати котел слід відповідно до чинних норм і правил, а також відповідно до вимог виробника.

При встановленні обов'язково використовуйте рівень, котел має перебувати точно в горизонтальному положенні.

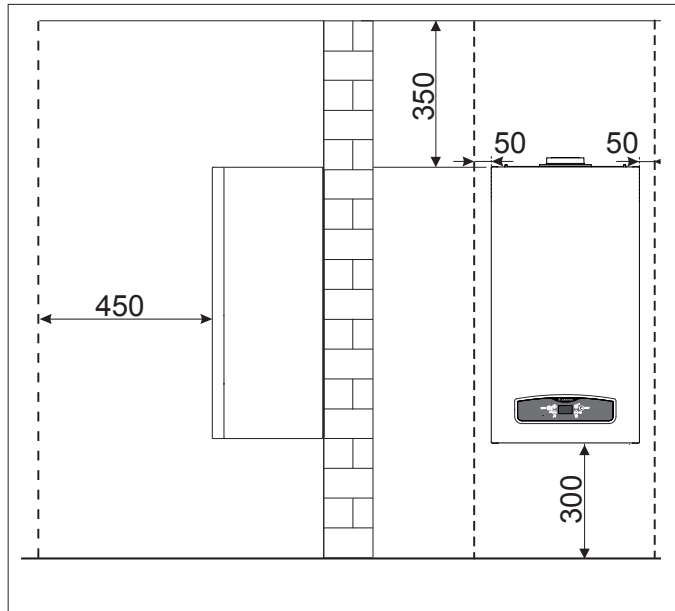

Настановний шаблон

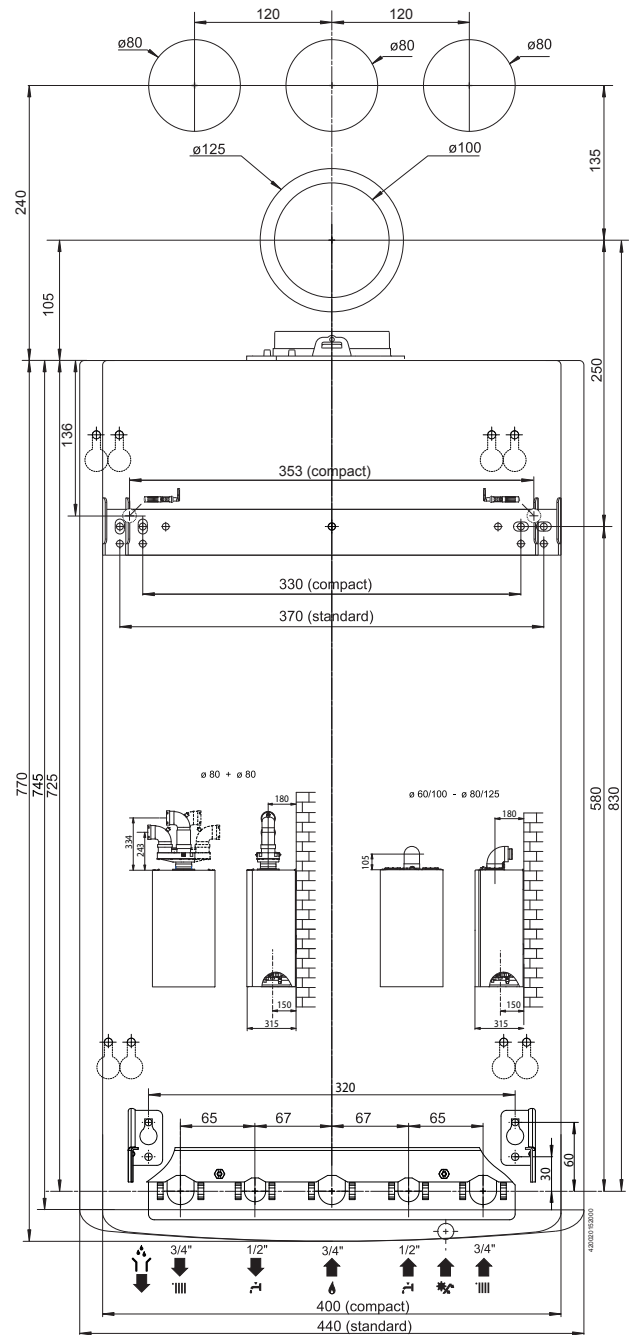

Перед встановленням

Котел призначений для нагрівання води до температури нижче точки кипіння, його слід підключити до контурів опалення і гарячого водопостачання (ГВП), які мають відповідати технічним характеристикам котла.

Перед підключенням котла виконайте наступні операції:

- Ретельно промийте трубопроводи контуру опалення і ГВП, щоб видалити всі забруднення, які можуть порушити роботу котла.
- Переконайтеся, що тип використовуваного газу підходить для даного котла (див. заводську табличку та інформацію на впакуванні).
- Переконайтеся, що газоходи вільні від сторонніх предметів і до них не приєднані інші котли або водонагрівачі, за винятком випадків, коли димохід спеціально призначений для декількох котлів відповідно до чинних нормативів.
- Якщо котел підключається до вже наявного, переконайтеся в його чистоті та відсутності сміття, тому що це може привести до утруднення видалення продуктів згоряння та/або припливу повітря, необхідного для горіння.
- Не допускається експлуатація котла при наявності димоходу/ повітроводу, що не відповідають нормативних вимогам і вимогам виробника.
- Перевірте якість води, підвищена жорсткість водопровідної води може привести до утворення накипу на елементах котла і зниженню його КПД.

Водонагрівальні агрегати типу **B11bs** з відкритою камерою розраховані на приєднання до димоходу видалення продуктів згоряння в атмосферу. Повітря для горіння надходить безпосередньо із приміщення, в якому встановлено колонку. Димовидалення засноване на натуральній тязі.

ДАНИЙ ТИП КОЛОНКИ НЕ МОЖНА ВСТАНОВЛЮВАТИ У ПРИМІЩЕННІ, ЩО НЕ ВІДПОВІДАЄ ПЕВНИМ ВИМОГАМ ЩОДО ВЕНТИЛЯЦІЇ.

Щоб уникнути порушення справної роботи колонки, місце для її монтажу слід обирати відповідно до граничної робочої температури, а також саму колонку має бути забезпечено від прямого впливу атмосферних опадів. Колонку розраховано на настінний монтаж. Колонка кріпиться до стіни, розрахованої на вагу агрегату. При виготовленні технічної ніші необхідно дотримуватися мінімальних відстаней, що забезпечують доступ до комплектуючих колонки.

УВАГА!

У БЕЗПОСЕРЕДНІЙ БЛИЗЬКОСТІ ВІД КОТЛА НЕ МАЮТЬ ПЕРЕБУВАТИ ЛЕГКОЗАЙМИСТІ РЕЧОВИНИ. ПЕРЕКОНАЙТЕСЯ, ЩО ПРИМІЩЕННЯ, ДЕ ВСТАНОВЛЮЄТЬСЯ КОТЕЛ, А ТАКОЖ УСІ СИСТЕМИ, ДО ЯКИХ ВІН ПІДКЛЮЧАЄТЬСЯ, ВІДПОВІДАЮТЬ ЧИННИМ НОРМАМ І ПРАВИЛАМ, А ТАКОЖ ВИМОГАМ ВИРОБНИКА. ЯКЩО В ПРИМІЩЕННІ, ДЕ ВСТАНОВЛЕНО КОТЕЛ, ПРИСУТНІ ПИЛ ТА/АБО АГРЕСИВНІ ГАЗИ, ТО КОТЕЛ МАЄ БУТИ ПОВНІСТЮ ЗАХИЩЕНИЙ ВІД ВПЛИВУ ЦЬОГО ПОВІТРЯ.

УВАГА!

ПЕРШИЙ ПУСК МАЄ ЗДІЙСНЮВАТИ ТІЛЬКИ СПЕЦІАЛІЗОВАНА ОРГАНІЗАЦІЯ ВІДПОВІДНО ДО ВИМОГ ГАРАНТІЙНОГО ТАЛОНА ТА ІНСТРУКЦІЙ ВИРОБНИКА.

Підключення до газопроводу

Котел розрахований на роботу із наступними типами газу.

КРАЇНА	Модель	Типи газу
UA	CARES X 24 CF EU	II _{2H3P}

За впакуванням і заводською табличкою на корпусі котла переконайтеся, що його розраховано на експлуатацію у відповідній країні та роботу від газу, наявного в країні експлуатації.

Перевірте відповідність типу газу в трубопроводі типу, на який розраховано котел.

Монтаж і випробування газових трубопроводів виконуйте відповідно до чинних норм і правил, з урахуванням максимальної теплопродуктивності котла. Перед установленням обов'язково ретельно очистіть газові трубопроводи для видалення забруднень, які можуть порушити роботу котла. Газове з'єднання слід виконувати через прокладку.

Переконайтеся в належному тиску газу (природного (метану) або зрідженого), оскільки при занадто низькому тиску ефективність роботи котла знижується, і він не забезпечує належного рівня комфорту.

УВАГА!

У ІСНУЮЧИХ БУДІВЛЯХ ЦЕЙ АТМОСФЕРНИЙ КОТЕЛ СЛІД ПІДКЛЮЧАТИ ЛИШЕ ДО ДИМОХОДУ, СПІЛЬНОГО ДЛЯ КІЛЬКОХ БУДИНКІВ, ДЛЯ ВИВЕДЕННЯ ЗАЛИШКІВ ЗГОРЯННЯ ЗА МЕЖІ ПРИМІЩЕННЯ, ДЕ РОЗТАШОВАНИЙ КОТЕЛ. КОТЕЛ ЗАБИРАЄ НЕОБХІДНЕ ДЛЯ ГОРІННЯ ПОВІТРЯ БЕЗПОСЕРЕДНЬО З ПРИМІЩЕННЯ І ОСНАЩЕНИЙ ВІТРОЗАХИСНИМ ДИМОХОДОМ. ЧЕРЕЗ НИЖЧУ ЕФЕКТИВНІСТЬ СЛІД УНИКАТИ БУДЬ-ЯКОГО ІНШОГО ВИКОРИСТАННЯ ЦЬОГО КОТЛА, ОСКІЛЬКИ ЦЕ ПРИЗВЕДЕ ДО БІЛЬШОГО СПОЖИВАННЯ ЕНЕРГІЇ ТА ВИЩИХ ЕКСПЛУАТАЦІЙНИХ ВИТРАТ.

ВСТАНОВЛЕННЯ

Гідравлічні з'єднання

На малюнку показано схему підключення трубопроводів води та газу до котла. Переконайтеся, що максимальний тиск у водопроводі не перевищує 0,6 МПа (6 бар); якщо перевищує, необхідно обов'язково встановити редуктор тиску.

Підключення котла

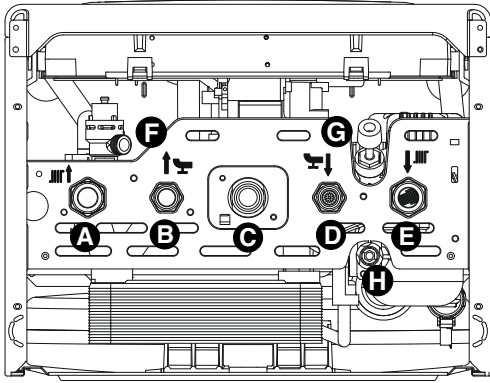

- A. Патрубок подачі в контур опалення
- B. Патрубок подачі в контур ГВП
- C. Підведення газу
- D. Підведення холодної води
- E. Повернення з контуру опалення
- F. Трубка сливу запобіжного клапана
- G. Кран підживлення
- H. Зливальний кран

Промивання контуру опалення

Якщо котел підключається до наявного контуру опалення, у воді можуть бути різні домішки, здатні виявити шкідливий вплив на котел, що приводить до скорочення строку його служби.

Перед демонтажем старого котла обов'язково забезпечте ретельне промивання системи від забруднень, здатних виявити шкідливий вплив на котел. Обов'язково переконайтеся, що ємність розширювального бака відповідає обсягу води в контурі опалення.

Для розрахунку розмірів трубопроводів і нагрівальних приладів контуру опалення залишковий тиск слід розраховувати як функцію від необхідної витрати води, беручи до уваги характеристику циркуляційного насоса.

Залишковий тиск при ΔT 20 °C

Тиск

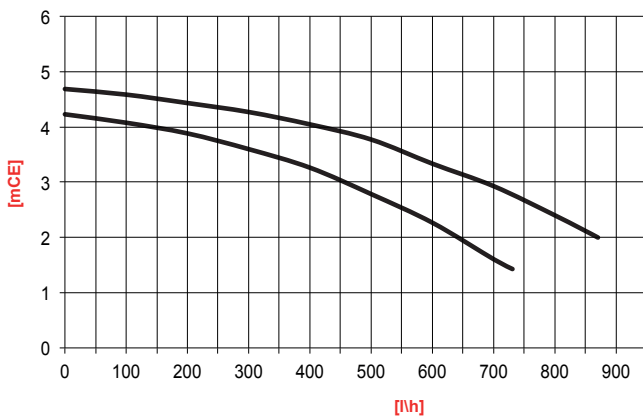

Запобіжний клапан

Дренажний патрубок запобіжного клапана (див. малюнок) слід з'єднати із дренажним сифоном так, щоб можна було візуально перекопати в працездатності запобіжного клапана. У протилежному випадку може бути заподіяно шкоду людям, хатнім тваринам і майну. За зазначені травми і збиток виробник відповідальності не несе.

Гідравлічна схема

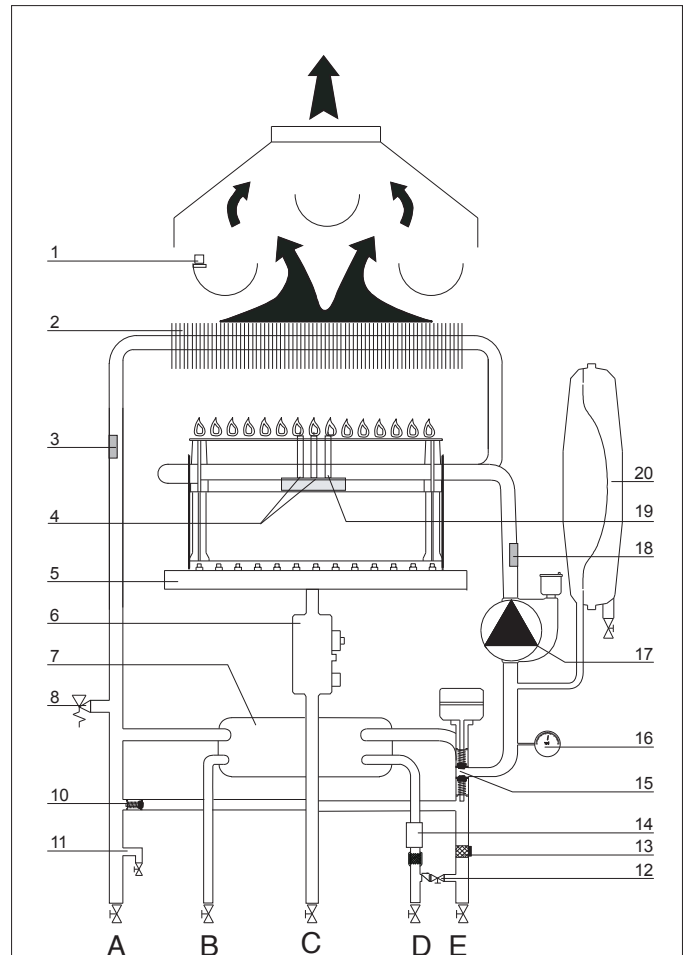

Позначення

1. Термостат продуктів згоряння
2. Первинний теплообмінник
3. Датчик температури води на подачі в контур опалення
4. Електроди розпалення
5. Пальник
6. Газовий клапан
7. Вторинний пластинчастий теплообмінник
8. Запобіжний клапан 0,3 МПа (3 бар)
10. Автоматичний байпас
11. Зливальний кран
12. Кран підживлення
13. Фільтр контуру опалення
14. Датчик витрати в контурі ГВП
15. Триходовий клапан
16. Манометр
17. Циркуляційний насос із автоматичним повітровідвідником
18. Датчик температури води на зворотній лінії контуру опалення
19. Електрод контролю полум'я
20. Розширювальний бак

Приєднання димоходу

Колонку має бути з'єднано із системою димовидалення, що відповідає вимогам чинних нормативів. Перевірте справне видалення продуктів згоряння, заміривши вміст CO₂ при номінальній витраті тепла. Дане значення не має перевищувати значення, зазначене в таблиці Технічних даних.

Якщо фактичне значення буде вищим, перевірте справність системи димовидалення.

Якщо вміст CO₂ неможливо привести до значення, зазначеного в таблиці Технічних даних, не користуйтеся агрегатом.

ВАЖЛИВО
ДИМОХОДИ ВИДАЛЕННЯ ПРОДУКТІВ
ЗГОРЯННЯ НЕ МАЮТЬ СТИКАТИСЯ
АБО РОЗТАШОВУВАТИСЯ ПОРУЧ ІЗ
ЗАЙМИСТИМИ МАТЕРІАЛАМИ І НЕ МАЮТЬ
ПРОХОДИТИ ЧЕРЕЗ КОНСТРУКЦІЇ АБО СТІНИ
ІЗ ЗАЙМИСТОГО МАТЕРІАЛУ.



ОБЕРЕЖНО!
ПЕРЕД ВИКОНАННЯМ РОБІТ НА КОТЛІ
ВІДКЛЮЧІТЬ ЙОГО ЕЛЕКТРОЖИВЛЕННЯ
ЗОВНІШНІМ ДВОПОЛЮСНИМ ВИМИКАЧЕМ
(УСТАНОВІТЬ У ПОЛОЖЕННЯ «OFF» (ВИМКН)).



Підключення до електричної мережі

З метою забезпечення безпеки доручіть кваліфікованому фахівцеві ретельно перевірити всі електричні з'єднання котла. Виробник не несе відповідальності за збиток, заподіяний відсутністю належного заземлення або неналежними параметрами мережі електроживлення.

Переконайтеся, що систему розраховано на максимальну потужність, споживану котлом (див. паспортну табличку).

Переконайтеся, що використовуються провідники перетином не менше 0,75 мм².

Для правильної та безпечної роботи котел має бути ОБОВ'ЯЗКОВО надійно заземлений.

Живлення здійснюється від мережі 230 В, 50 Гц (L, N + PE) з дотриманням полярності і заземлюючим провідником.

При необхідності заміни кабелю електроживлення звертайтеся до кваліфікованого фахівця. Заземлюючий провід (жовтий або зелений) повинен мати більшу довжину, ніж фазний провід або нейтраль.

Кабель електроживлення

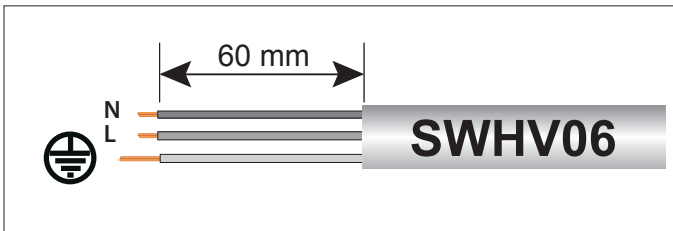

Увага!

Підключення котла до мережі електроживлення слід виконувати через постійне з'єднання (не допускається використання штепсельної вилки) через двополюсний вимикач із мінімальною відстанню між контактами не менше 3 мм.

Суворо забороняється використовувати багатовиводні штекери, подовжувачі та/або перехідники.

Котел не має засобів грозозахисту.

При необхідності заміни запобіжників використовуйте швидкодіючі плавкі запобіжники 2 А.

Підключення додаткових пристроїв.

Підключення додаткових пристроїв здійснюється в наступному порядку:

- Відключіть електроживлення котла;
- Зніміть передню кришку котла
- Потягніть на себе панель управління.
- Послабивши дві засувки "а" підніміть кришку панелі для доступу до клем зовнішніх з'єднань
- вільніть два натискачі, щоб отримати доступ до периферійних підключень та головної плати.

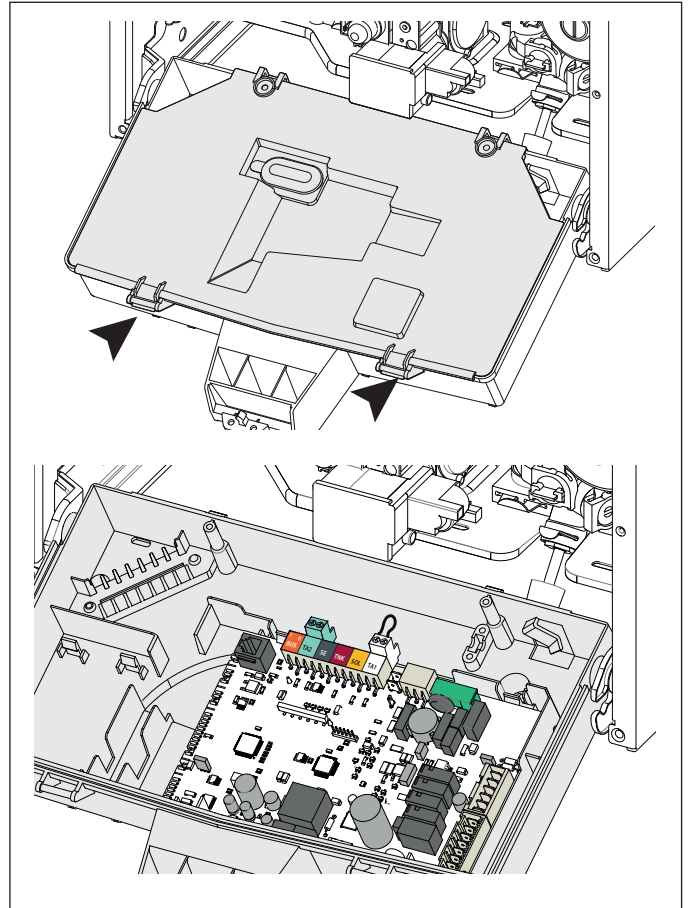

Доступ до електронного блоку (див. малюнок) забезпечує підключення таких пристроїв:

- BUS** – Підключення приладів терморегуляції (плавного регулювання)
- TA2** – Кімнатний термостат зони опалення 2
- SE** – Зовнішній датчик температури
- SOL** – Сонячний зонд
- TA1** – Кімнатний термостат зони опалення 1

Увага!

Порядок розміщення і підключення додаткових пристроїв див. у посібниках з установлення відповідних пристроїв.



Приєднання термостата приміщення

- вставте провід термостата;
- відгвинтіть затискач викруткою і вставте по одному проводи, що відходять від термостата приміщення;
- приєднайте проводи до затискачів, як показано на електричній схемі;
- перевірте, щоб проводи були міцно закріплені й не натягалися при закриванні або відкриванні кришки корпусу із приладами;
- закрийте кришку корпусу із приладами і поставте на місце передній кожух.

Електрична схема

З метою забезпечення безпеки доручить кваліфікованому фахівцеві ретельно перевірити всі електричні з'єднання.

ВИРОБНИК НЕ НЕСЕ ВІДПОВІДАЛЬНОСТІ ЗА ЗБИТОК, ЗАПОДІЯНИЙ ВІДСУТНІСТЮ НАЛЕЖНОГО ЗАЗЕМЛЕННЯ АБО НЕНАЛЕЖНИМИ ПАРАМЕТРАМИ МЕРЕЖІ ЕЛЕКТРОЖИВЛЕННЯ.

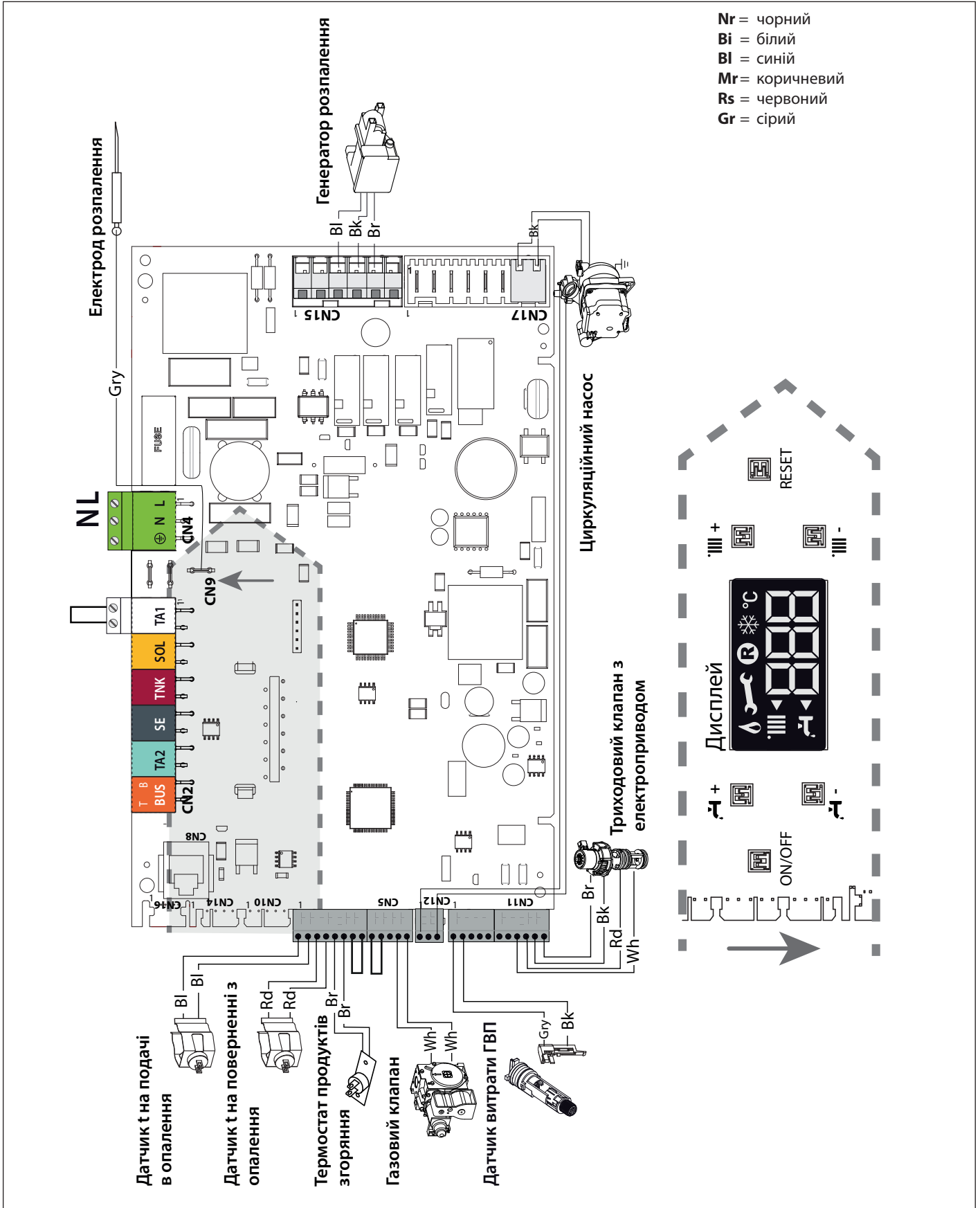

ПУСК В ЕКСПЛУАТАЦІЮ

Початкові процедури

Безпечність і працездатність котла забезпечуються тільки за умови його введення в експлуатацію фахівцем, який має кваліфікацію відповідно до чинних норм і правил.

Заповнення контуру опалення

Дійте наступним чином:

- Відкрийте повітряні клапани радіаторів контуру опалення.
- Підніміть ковпачок автоматичного повітровідводника циркуляційного насоса.
- Поступово відкривайте кран підживлення котла і перекривайте повітряні клапани на радіаторах контуру опалення, поки не почне виходити вода.
- Коли тиск за показниками манометра досягне 0,1 - 0,15 МПа (1 - 1,5 бар), перекрийте кран підживлення котла.

Подача газу

Дійте наступним чином:

- Переконайтеся, що тип газу в системі відповідає зазначеному на заводській табличці котла.
- Відкрийте вікна і двері.
- Переконайтеся у відсутності відкритого вогню і джерел іскор.
- Перевірте газопальникову частину котла на герметичність. Для цього при перекритому (вимкненому) клапані подачі газу перекрийте і знову відкрийте основний газовий вентиль. Протягом 10 хв. лічильник не має реєструвати витрати газу.

Електроживлення

- Переконайтеся, що напруга і частота в мережі електроживлення відповідають зазначеним на заводській табличці котла;
- **ПЕРЕКОНАЙТЕСЯ, ЩО КОТЕЛ НАДІЙНО ЗАЗЕМЛЕНИЙ.**

Порядок пуску в експлуатацію

Щоб включити котел, натисніть кнопку ON/OFF (ВКЛ/ВЫКЛ) на панелі управління. На дисплеї отображается:

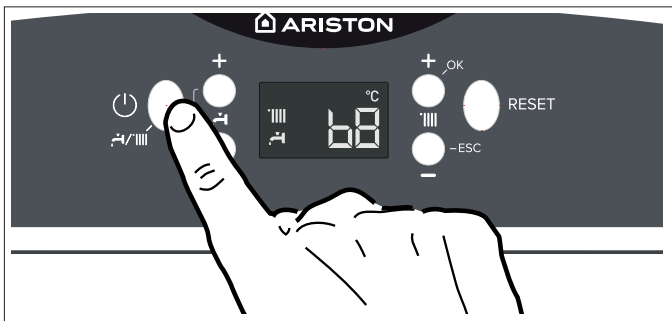

- в рабочем режиме
- на дисплее отражаются значения:
 - установленная температура отопления
 - установленная температура ГВС

Показывают действие сервисных функций:

Работу функции "антивоздух"	
Пост-циркуляцию отопления	
Пост-циркуляцию гвс	

Перше вмикання

1. Перевірте:
 - газовий кран має бути закрито;
 - електричні з'єднання мають бути виконані правильно. Перевірте в будь-якому разі, щоб жовто-зелений провід заземлення був приєднаний до надійної системи заземлення. Для випуску повітря із циркуляції виконайте наступні операції:
 - заглушку автоматичного вантузного клапана на циркуляторному насосі має бути відгвинчено;
2. Увімкніть котел, натиснувши кнопку ON/OFF (ВВІМКН/ВИМКН). За допомогою кнопки **1** виберіть режим очікування, при якому відсутній запит на вмикання в режимі опалення або ГВП.
3. Запустіть цикл примусового автоматичного видалення повітря з контуру опалення («АНТИПОВІТРЯ»), для чого натисніть й утримуйте 5 с кнопку **1**. Запуститься цикл тривалістю приблизно 7 хв. Для відключення цього режиму натисніть кнопку **1**. Після закінчення перевірте, чи повністю видалене повітря з контуру опалення, якщо ні, повторіть цикл.
4. випустіть повітря з батарей опалення;
5. перевірте тиск у системі. Якщо він понизився, відкрийте підживлення води аж до досягнення значення 1 бар.
6. Перевірте димохід видалення продуктів згоряння.
7. Перевірте, щоб можливі необхідні вентиляційні отвори в приміщенні були відкриті (монтаж типу В).
8. Відкрийте газовий кран і перевірте герметичність усіх з'єднань, включаючи з'єднання колонки, перевіряючи, щоб лічильник не показував витрати газу. При необхідності усуньте витікання.
9. Включіть котел, за допомогою кнопки **1** (режим), вибравши режим опалення або ГВП.

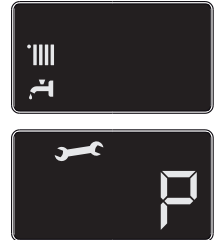

Режим автоматичного примусового видалення повітря («АНТИПОВІТРЯ»)

При первинному заповненні контуру опалення водою або при появі великої кількості повітря в системі можна увімкнути режим примусового автоматичного видалення повітря. Для цього натисніть й утримуйте кнопку **1** протягом 5 секунд. Котел буде функціонувати в цьому режимі протягом 7 хвилин. Після закінчення циклу дисплей повернеться у вихідний стан. Цикл можна повторити або відключити, натиснувши кнопку **1**. Натискайте кнопку **1** доти, доки дисплей не повернеться у вихідний стан.

Перевірка параметрів газу



Демонтуйте передню декоративну панель і опустіть панель керування.

Перевірка тиску на вході

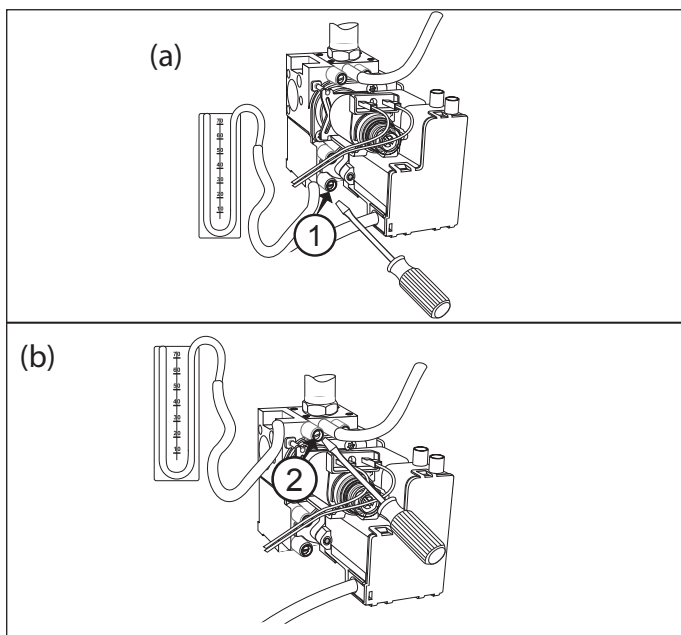
1. Послабте гвинт «1» (мал. а) і вставте сполучну трубку манометра в патрубок відбору тиску.
2. Запустіть котел на максимальній потужності в режимі «Сажотрус». Натисніть кнопку RESET й утримуйте 10 с, на дисплеї з'являється напис . Тиск газу на вході має відповідати номінальному для даного типу газу.
3. Після закінчення перевірки затягніть гвинт «1» і переконайтеся, що він затягнутий щільно.
4. Через 10 хв. або при повторному натисканні на кнопку Reset котел виходить із режиму «Сажотрус».



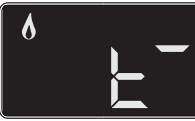

Перевірка максимальної потужності

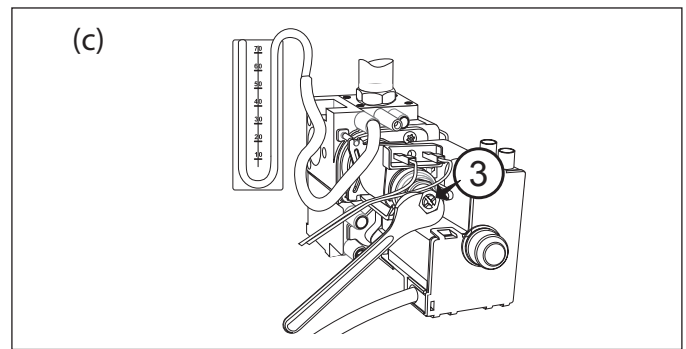
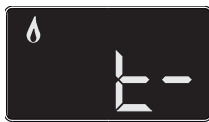
1. Для перевірки максимальної потужності послабте гвинт «2» (мал. b) і підключіть трубку манометра до штуцера відбору тиску.
2. Від'єднайте трубку-компенсатор камери згоряння.
3. Увімкніть котел в режимі максимальної потужності, використовуючи режим «Сажотрус». Натисніть кнопку RESET й утримуйте 10 с. Котел працює на максимальній потужності опалення. На дисплеї з'являється напис . Натисніть кнопку 2  на дисплеї з'являється напис . Котел працює на максимальній потужності ГВП. Тиск газу на вході має відповідати зазначеному для даного типу газу у зведеній таблиці параметрів залежно від типу газу. В протилежному випадку зніміть захисний ковпак і підтягніть або опустіть регульовальний гвинт «3» (мал. c).
4. Після закінчення перевірки затягніть гвинт «2» і переконайтеся, що він затягнутий щільно.
5. Установіть на місце захисний ковпак регулятора.
6. Підключіть трубку-компенсатор.
7. Котел виходить із режиму «Сажотрус» автоматично через 10 хв. або негайно при натисканні кнопки RESET.



Перевірка мінімальної потужності

1. Для перевірки мінімальної потужності послабте гвинт «2» (мал. b) і підключіть трубку манометра до штуцера відбору тиску.
2. Від'єднайте трубку-компенсатор камери згоряння.
3. Увімкніть котел в режимі максимальної потужності, використовуючи режим «Сажотрус». Натисніть кнопку RESET й утримуйте 10 с. Котел працює на максимальній потужності опалення. На дисплеї з'являється напис . Натисніть кнопку 2  поки на дисплеї на виникнуть символи . У цьому режимі котел працює в режимі мінімальної потужності. Від'єднайте провід від регулятора тиску (модулятора). Тиск газу на вході має відповідати зазначеному для даного типу газу у зведеній таблиці параметрів залежно від типу газу. В протилежному випадку відрегулюйте його гвинтом «4» (мал. d).
4. Після закінчення перевірки затягніть гвинт «2» і переконайтеся, що він затягнутий щільно.
5. Підключіть провід до регулятора тиску.
6. Підключіть трубку-компенсатор.
7. Котел виходить із режиму «Сажотрус» через 10 хв. автоматично або негайно при натисканні кнопки RESET.

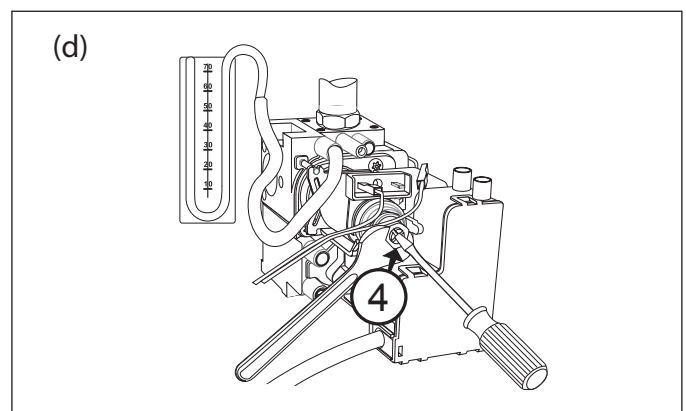
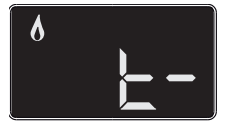

🏠 ПУСК В ЕКСПЛУАТАЦІЮ

Вхід у меню і зміна налаштувань

Меню 2 – параметри котла Підменю 3 – параметр 1

Максимальна теплова потужність, установлювана регулятором тиску (модулятором) на газовому клапані

Підменю 2 – параметр 0 Режим плавного розпалення (знижений тиск при розпаленні)

Підменю 3 – параметри 6

Режим затримання розпалення (захист від частих вмикань)

Регулювання максимальної потужності системи опалення

Цей параметр обмежує корисну потужність котла. Відсоткове співвідношення, еквівалентне потужності в діапазоні від мінімальної (0) до максимальної (100) потужності, показано на графіку нижче.

Для перевірки максимальної потужності котла в режимі опалення увійдіть у параметр 231.

Перевірка потужності в режимі розпалення

Ез a paraméter korPotужність при розпаленні може бути задано в діапазоні від мінімально припустимого до максимально припустимого значення. Змінювати даний параметр слід, якщо під час розпалення тиск на виході газового клапана (вимірний при роботі котла в режимі ГВП) не співпадає із значеннями, наведеними в таблиці «Зведена таблиця параметрів за типами газу». Для перевірки потужності в режимі розпалення увійдіть у параметр 220. При необхідності відповідним чином змініть значення параметра.

Регулювання затримання розпалення

Цей параметр може бути використано для встановлення часу затримки перед наступним вмиканням пальника, після того як він був вимкнений після досягнення заданої температури - параметр 236.

Можливо встановити затримку в хвилинах між значеннями 0 та 7 хвилин

Таблиця ілюструє залежність між тиском газу на пальнику і потужністю в режимі опалення

Тиск газу в режимі опалення										
CARES X 24 CF EU	Gas	Корисна потужність (кВт)	9,8	11,5	13,9	16,2	18,5	20,8	23,2	
	G20	мбар		2,2	2,9	4,1	5,4	7,0	8,8	11,1
		Максимальна встановлена потужність у режимі опалення (231)		0	50	60	70	80	90	100
	G31	мбар		6,8	9,0	12,5	16,6	21,3	26,7	38,9
Максимальна встановлена потужність у режимі опалення (231)			0	50	60	70	80	90	100	

Регулювання максимальної абсолютної потужності в режимі опалення

Здійснюється тільки в разі переходу на інший тип газу або заміни електронного блока керування.

Для перевірки або зміни абсолютної максимальної теплової потужності дійте наступним чином.

1. Послабте гвинт «2» (мал. б) і підключіть трубку манометра до штуцера відбору тиску.
2. Від'єднайте трубку-компенсатор камери згоряння.
3. Запустіть котел у режимі «Сажотрус». Натисніть кнопку RESET

й утримуйте 10 с, на дисплеї з'являється напис « -» - см параметр 270.

Тиск газу на вході має відповідати зазначеному для даного типу газу у зведеній таблиці параметрів залежно від типу газу. В протилежному випадку увійдіть у меню 2, підменю 3, виберіть параметр 0 і, повертаючи ручку-регулятор, змініть його значення так, щоб привести тиск у відповідність до зазначеного у таблиці.

4. Після закінчення перевірки затягніть гвинт «2» і переконайтеся, що його затягнуто щільно.
5. Котел виходить з режиму «Сажотрус» автоматично через 30 хвилин або негайно при натисканні кнопки RESET.

Зведена таблиця параметрів за типами газу

		CARES X 24 CF EU		
		G20	G31	
Нижче число Воббе (15 °C, 1013 мбар)		МДж/ м ³	45,67	70,69
Вхідний тиск газу, мбар		мбар	20	37
Тиск газу на пальнику				
Максимальний в режимі ГВП		мбар	11,8	35,9
Максимальний в режимі опалення (абсолютна потужність) (параметр 230)		мбар	11,1 (62)	32,9 (90)
Мінімальний		мбар	2,2	6,8
При розпаленні (параметр 220)		мбар	5,2 (45)	6,8 (40)
Максимальна задана потужність у режимі опалення - параметр 231			75	80
Затримка розпалення (параметр 235)			автоматичний	
Кількість форсунок		ні.	28	28
Діаметр форсунок		мм	0,86	0,50
Споживання газу (15 °C, 1013 мбар) (натуральний газ, м3/год; зріджений газ, кг/год)		Максимальний ГВП	2,86	2,10
		Максимальне (режим опалення)	2,73	2,00
		Мінімальне	1,16	0,85

Перехід на інший тип газу

Колонку можна переобладнати з газу метану (G20) на рідкий газ (G30-G31) або навпаки. Переобладнання колонки має виконувати кваліфікований технік за допомогою спеціального комплексу.

Порядок переобладнання:

1. знеструмити виріб
2. перекрити газовий кран
3. від'єднати колонку від мережі електроживлення
4. відкрити камеру згоряння, як описано в параграфі «Порядок зняття кожуха і внутрішніх перевірок»
5. замінити форсунки і наклеїти етикетки, як показано в інструкціях до комплексу
6. перевірити газові ущільнення
7. увімкнути колонку
8. налаштувати газ згідно до інструкцій, описаних у параграфі («Перевірка налаштування газу»):
 - максимальна температура БГВ
 - мінімальна
 - абсолютна максимальна температура опалення
 - налаштовувана максимальна температура опалення
 - плавне запалювання
 - затримка запалювання
9. виконати аналіз продуктів згоряння

ЗАХИСНІ ФУНКЦІЇ

Умови блокування колонки

Колонка охороняється від несправностей мікропроцесорною схемою, яка при необхідності блокує агрегат.

У разі блокування СІД показують тип блокування та його причину. Існує два види блокування.

Захисне вимикання

Здійснюється в разі відхилення від нормальної роботи, яке можна усунути без втручання спеціаліста.

На дисплеї відображається код несправності та його опис.

На дисплеї блимає «Egг» (Помилка) і код помилки (наприклад, Egг/110) разом із символом .

Відразу ж після усунення причини блокування колонка повертається в робочий режим.

У протилежному випадку вимкнути колонку, повернути зовнішній вимикач у положення ВИМКН., перекрити газовий кран і звернутися до кваліфікованого фахівця.

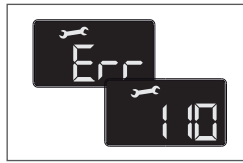

Захисне вимикання через низький тиск води

При недостатньому тиску води в контурі опалення котел виконує захисне вимикання.

На дисплеї блимає «Egг» (Помилка) і код помилки при недостатній циркуляції «Egг/108».

Систему може бути розблоковано за допомогою підживлення води через кран підживлення, розташований у нижній частині колонки. Перевірте тиск за гідрометром і перекрийте кран відразу ж при досягненні 1 - 1,5 бар.

Якщо запит підживлення надходить часто, вимкніть колонку, поверніть зовнішній вимикач у положення ВИМКН., перекрийте газовий кран і зверніться до кваліфікованого фахівця для перевірки наявності витоків води.

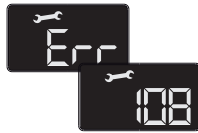

Аварійне вимикання

При вимиканні цього типу скидання не відбувається автоматично. На дисплеї відображається код несправності та його опис. На дисплеї блимає напис Egг і код помилки (наприклад,

Egг/501) разом із символом .

У цьому випадку повторний пуск котла необхідно здійснювати вручну, натиснувши кнопку **Reset** (скидання).

Якщо здійснити повторний пуск не вдається, то слід звернутися до Авторизованого сервісного центра.



Увага!

Якщо відключення електроживлення котла відбувається занадто часто, зверніться до сервісного центра. З метою безпеки не натискайте кнопку **RESET** (скидання) більше 5 разів протягом 15 хвилин. Якщо вимикання котла відбувається рідко, то це вважається нормальним.

У кодї несправності (наприклад, 1 01) перша цифра позначає, в якому вузлі сталося порушення нормальної роботи.

- 1 – контур опалення
- 2 – контур ГВП
- 3 – електронний блок керування
- 4 – електронний блок керування
- 5 – розпалення та виявлення полум'я
- 6 – подача повітря і видалення продуктів згорання

Відображення несправностей

Несправності відображаються на дисплеї у наступному форматі:

5 P1 = ПЕРША СПРОБА РОЗПАЛЕННЯ Є НЕВДАЛОЮ

Перший символ указує на несправний вузол, число, що йде за P (попередження), позначає код особливої несправності.

Сигналізація несправної роботи циркуляційного насоса

На циркуляційному насосі є індикатор, що показує його робочий стан:

Світловий індикатор вимкнено:

на циркуляційний насос не подано напругу.

Зелений світловий індикатор горить, не блимаючи:

циркуляційний насос працює.

Зелений світловий індикатор блимає:

відбувається зміна швидкості.

Червоний світловий індикатор:

сигналізація блокування циркуляційного насоса або відсутності води.

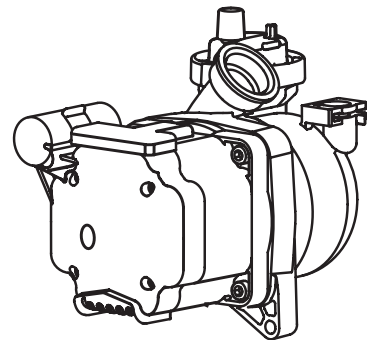

Таблиця кодів несправностей

контур опалення	
Дисплей	Опис
1 01	Блокування через перегрів
1 03	Порушення циркуляції
1 04	
1 05	
1 06	
1 07	
1 08	Недостатній тиск у контурі опалення (потрібне підживлення)
1 10	Коротке замикання або обрив ланцюга датчика температури у подавальній лінії контуру опалення
1 12	Коротке замикання або обрив ланцюга датчика температури в зворотній лінії контуру опалення
1 14	Зовнішня температура відсутня
	Повідомляється про помилку як із встановленим зовнішнім зондом, так і з зовнішньою температурою, виявленою Інтернетом.
1 18	Несправність датчика температури на подачі контуру опалення
1 P1	Недостатня циркуляція
1 P2	
1 P3	
Контур ГВП	
2 05	Обрив датчика ГВП бойлера (сонячний колектор)
Внутрішні плати керування	
3 01	Несправність дисплея
3 02	Збій зв'язку між дисплеєм та основною платою
3 03	Несправність основної плати
3 04	Занадто велика кількість натискань кнопки RESET
3 05	Несправність головної плати керування
3 06	Несправність головної плати керування
3 07	Несправність основної плати
3 P9	Необхідність Т.О. – зверніться до сервісної служби
Зовнішні додаткові пристрої	
4 11	Несправність датчика t 1 зони
4 12	Несправність датчика t 2 зони
4 13	Несправність датчика t 3 зони
Розпалення та виявлення полум'я	
5 01	Немає полум'я при розпаленні
5 02	Виявлено полум'я при закритому газовому клапані
5 P3	Відрив полум'я
Подача повітря і видалення продуктів згоряння	
6 01	Спрацював датчик диму

Тимчасове блокування через аномальне димовидалення 6 01

Цей захисний пристрій блокує водонагрівальну колонку у випадку несправності в системі димовидалення. Блокування агрегату є тимчасовим і показується кодом збою 6 01. Після закінчення 12 хвилин колонка перейде в режим вмикання. Якщо несправність системи димовидалення було усунуто, колонка переходить у робочий режим, а якщо ні, то вона знову блокується і повторює вищеописаний цикл.

УВАГА

У разі несправного функціонування або частого спрацьовування цього захисного пристрою вимкніть колонку, знеструм'яте її, повернувши зовнішній вмикач у положення ВИМКН., перекрийте газовий кран і зверніться до Центра технічного обслуговування або до кваліфікованого техника для усунення несправності системи димовидалення, перевіривши причину, що викликала цю несправність.

У разі проведення технічного обслуговування цього захисного пристрою використовуйте тільки оригінальні запасні частини, суворо дотримуючись відповідних інструкцій. Цей захисний пристрій ніколи не має відключатися, тому що експлуатація колонки за його відсутності піддає користувача небезпеці.

Функція захисту від замерзання

Якщо датчик температури на подачі в контур опалення відзначає температуру нижче 8 °С, то вмикається на 2 хвилини циркуляційний насос.

Після закінчення перших двох хвилин циркуляції можуть виявитися наступні ситуації:

- А) якщо температура подачі вища 8 °С, циркуляція переривається;
- В) якщо температура на лінії подачі перебуває в межах 4 °С - 8 °С, циркуляція триває протягом ще 2 хвилин;
- С) якщо температура на лінії подачі нижче 4 °С, палик запалюється на мінімальній потужності аж до досягнення температури 30 °С.

Захист від замерзання може бути активований тільки при справно працюючому котлі:

- достатній тиск у контурі опалення;
- наявність електроживлення;
- наявність газу.



ЗОНА ТЕХНІЧНОГО СПЕЦІАЛІСТА

Зона технічного спеціаліста

- тільки для технічних спеціалістів

Доступ до Технічної частини дає змогу виконувати спеціальні налаштування котла, згідно зі спеціальними вимогами кожного процесу встановлення.

Це важлива інформація, від правильності налаштування якої залежить ефективність роботи котла.

Технічна область включає різні розділи налаштування, в яких можливий доступ до різних параметрів у процесі введення в експлуатацію.

Доступ і зміна різних параметрів виконується кнопками «+» і «-» і кнопками «+» **OK** і «-» **ESC**.

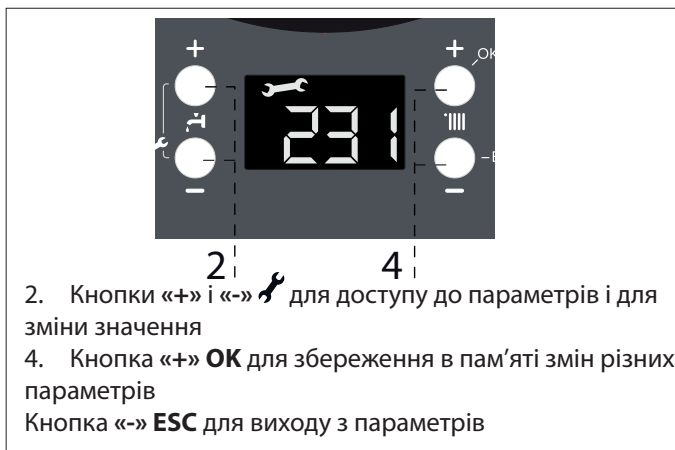

Інформація щодо обраного параметра відображається на дисплеї

за допомогою цифр.

Увага! Доступ до параметрів, призначених для фахівців, можливий тільки після введення коду доступу.

Для доступу до Параметрів виконати наступне:

Приклад: Модифікація параметра **2 3 1** Макс. потужність опалення.

1. натиснути одночасно кнопки **2** «+» і «-» на 5 секунд. Колонка запитує введення коду доступу, на дисплеї з'являється **222**



2. натиснути кнопку «+» для вибору коду **234**.

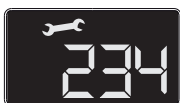

3. натиснути кнопку «+» **OK** для доступу до параметрів, на дисплеї з'являється перший наявний параметр **220**



4. для вибору параметрів натиснути кнопку «+» для вибору параметра.
- Приклад: зміна параметра **2 3 1**



5. натиснути кнопку «+» **OK** для доступу до параметра, на дисплеї показується значення, що блимає, наприклад: «**70**».



6. натиснути кнопки **1** «+» або «-» для вибору нового значення, наприклад: «**65**»

7. натиснути кнопку «+» **OK** для збереження зміни або кнопку «-» **ESC** для виходу без збереження.



Для виходу натиснути кнопку «-» **ESC** аж до повернення дозвичайної візуалізації.

Параметр	Опис	Діапазон	Заводське Налаштування
СЕРВІСНИЙ КОД			222
натиснути кнопку «+»  для вибору коду 234 і натиснути кнопку «+» OK .			
214	Тип циркуляції котла	0 = Стандартний коефіцієнт корисної дії 1 = Висока ефективність	1
<i>ТІЛЬКИ ДЛЯ СПЕЦІАЛІСТА - Див. розділ «Налаштування і перевірка газової частини»</i>			
220	Плавне розпалення	від 0 до 100	
<i>ТІЛЬКИ ДЛЯ СПЕЦІАЛІСТА - Див. розділ «Налаштування і перевірка газової частини»</i>			
226	Тип камери згоряння	від 0 до 6 0 = Раздельн. теплообменник, CF	0
<i>ТІЛЬКИ ДЛЯ СПЕЦІАЛІСТА – Використовується тільки при заміні електронної плати керування</i>			
228	Версія котла НЕ ЗМІНЮВАТИ!!!	від 0 до 5	0
<i>ТІЛЬКИ ДЛЯ СПЕЦІАЛІСТА – Використовується тільки при заміні електронної плати керування</i>			
229	Номінальна потужність котла		
<i>ТІЛЬКИ ДЛЯ СПЕЦІАЛІСТА – ВИКОРИСТОВУЄТЬСЯ ТІЛЬКИ ПРИ ЗАМІНІ ЕЛЕКТРОННОЇ ПЛАТИ КЕРУВАННЯ</i>			
230	Макс.мощность	від 0 до 100	
<i>ТІЛЬКИ ДЛЯ СПЕЦІАЛІСТА – ВИКОРИСТОВУЄТЬСЯ ТІЛЬКИ ПРИ ЗАМІНІ ЕЛЕКТРОННОЇ ПЛАТИ КЕРУВАННЯ</i>			
231	Максимальна встановлена потужність у режимі опалення	від 0 до 100	
<i>Див. розділ «Налаштування і перевірка газової частини»</i>			
236	Час затримання розпалення (режим захисту від частих вмикань)	від 0 до 7	3
245	Мін. швидкість насоса	від 75 до 100 (%)	100
246	Макс. швидкість насоса	від 40 до 100 (%)	
247	Тип контролю теплоносія	0 = Датчики температури 1 = Реле тиску 2 = Датчик тиску	0
<i>ТІЛЬКИ ДЛЯ СПЕЦІАЛІСТА – Використовується тільки при заміні електронної плати керування</i>			
250	Режим «КОМФОРТ»	0 = Відключено 1 = Ввімкнено тимчасово 2 = Ввімкнено постійно	0
Ввімкнено тимчасово = режим активний протягом 30 хвилин після останнього розбору гарячої води			
Режим «КОМФОРТ» необхідний для підвищення рівня комфорту під час користування гарячою водою. За допомогою цього режиму котел підтримує вторинний теплообмінник (або зовнішній бойлер) у нагрітому стані (в режимі очікування). Це дозволяє при водоразборі дуже швидко отримати гарячу воду.			

Параметр	Опис	Діапазон	Заводське налаштування
252	Затримка старту режиму ГВП	від 5 до 200 (від 0,5 до 20 секунд)	5
	<i>Захист від гідравлічного удару</i>		
253	Логіка пальника в режимі ГВП	0 = Режим «Антинакип» (при температурі 67°C) 1 = задана температура ГВП + 4°C	0
254	Постциркуляція в режимі ГВП	0 = ВИМКНЕНО 1 = ВВИМКНЕНО	0
	<i>OFF = 3 хвилини після обертну і вентиляції і санітарного забору, якщо цього вимагає температура котла. ON = завжди активн. 3 хвилини після обертну і вентиляції, після кожного санітарного забору.</i>		
270	Режим «Сажотрус»	 Максимальна потужність в режимі опалення  = Максимальна потужність в режимі ГВП  = Мінімальна потужність	
271	Функція «Антиповітря»	0 = ВИМКН 1 = ВВИМКН	
	Функцію «АНТИПОВІТРЯ» можна активувати з панелі керування, шляхом натискання кнопки 1 протягом 5 сек.		
425	Максимальна температура	від 35 до 82 (°C)	82
426	Мінімальна температура	від 35 до 82 (°C)	40
820	Модуляція	від 0 до 165 мА	
824	Позиція 3-ходового клапана	0 = ГВП 1 = Опалення	
827	Модуляція насоса у %		
831	Температура подачі опалення (°C)		
832	Температура у зворотній лінії контуру опалення (°C)		
842	Температура холодної води (°C)		
874	Датчик протока котла		

Доступ до внутрішніх елементів

Перед будь-якою операцією з колонкою необхідно знеструмити її за допомогою біполярного вимикача і перекрити газовий кран.

Для доступу до внутрішньої частини колонки необхідно:

1. відгвинтити два шурупи в передньому кожусі а), потягнувши його нагору і зняти з верхніх штирів (b);
2. повернути консоль керування, потягнувши її нагору;
3. для доступу всередину камери згоряння вийміть два шурупи на передній панелі та зніміть її (d).

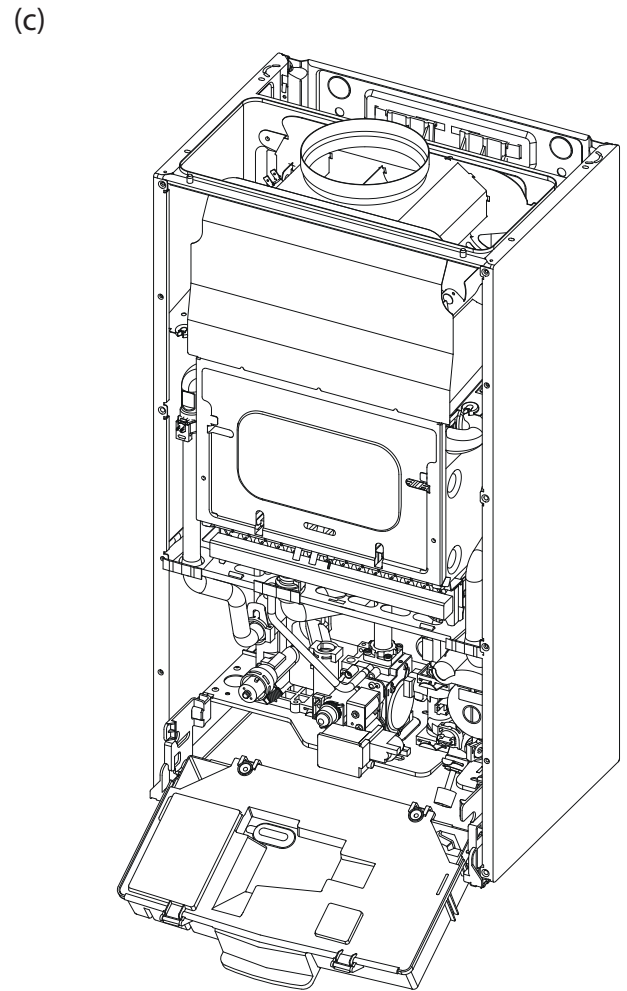
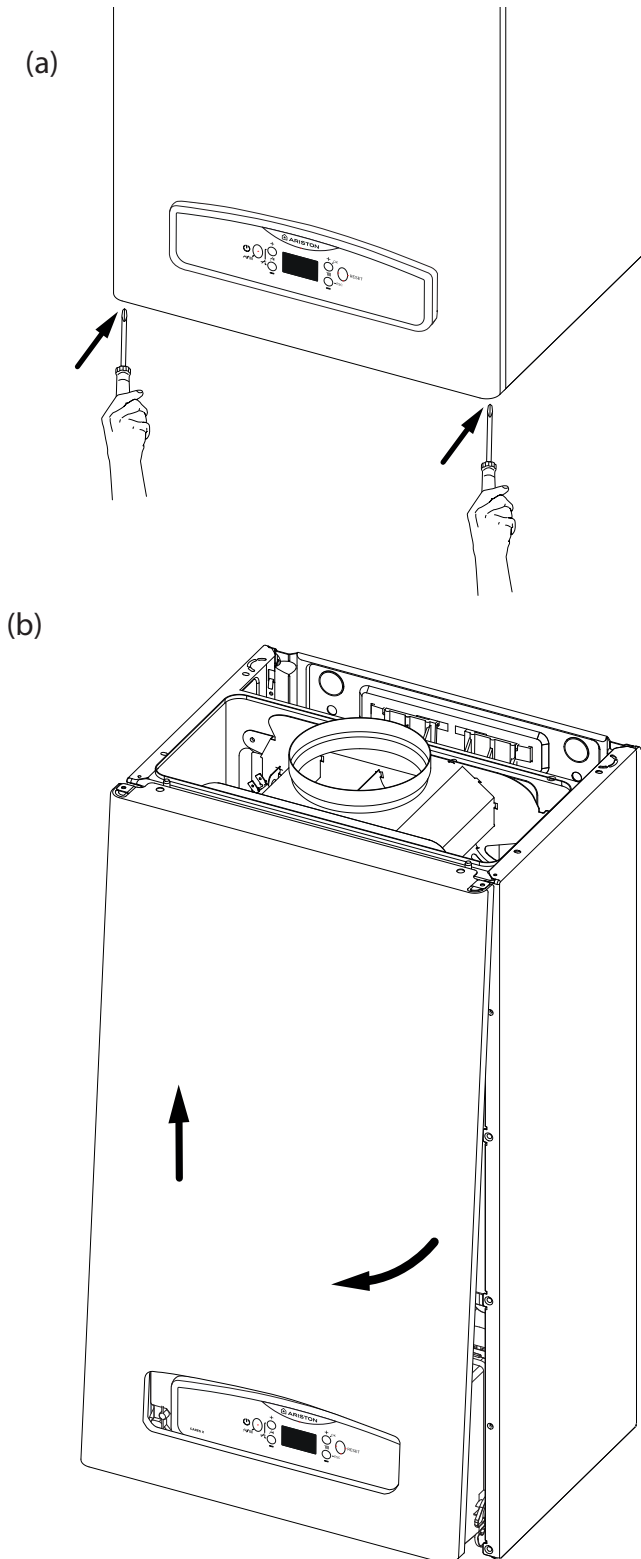

Технічне обслуговування (ТО) – важлива складова забезпечення безпечності, ефективної роботи котла і запорука його тривалої експлуатації. Виконуйте ТО відповідно до чинних норм і правил, а також вимог виробника, не рідше 1 разу на рік. Регулярно здійснюйте аналіз продуктів згоряння з метою контролю КПД котла і недопущення порушення чинних норм щодо викидів у навколишнє середовище.

Перш ніж почати технічне обслуговування:

- Відключіть котел від електромережі, для чого встановіть зовнішній двополюсний вимикач у положення «OFF» (ВИМКН);
 - Перекрийте газовий кран і крани опалення і ГВП.
- Після закінчення робіт котел відновлює параметри, що передували відключенню.

Загальні рекомендації

Рекомендується виконувати наступні перевірки котла НЕ МЕНШЕ 1 разу на рік:

1. Перевірте на герметичність гідравлічну систему і, при необхідності, замініть ущільнення і добийтеся герметичності.
2. Перевірте на герметичність газову систему і, при необхідності, замініть ущільнення і добийтеся герметичності.
3. Зробіть візуальний огляд загального стану котла.
4. Зробіть візуальний огляд і при необхідності виконайте розбирання й очищення пальника.
5. За результатами огляду за п."3" при необхідності виконайте розбирання й очищення камери згоряння.
6. За результатами огляду за п."4" при необхідності виконайте розбирання й очищення пальника і форсунок.
7. При необхідності очистіть/промийте первинний теплообмінник.
8. Переконайтеся, що наступні захисні пристрої працюють належним чином:
 - термостат перегріву.
9. Переконайтеся, що наступні захисні пристрої газової частини працюють належним чином:
 - електрод контролю полум'я (іонізації).
10. Перевірте ефективність процесу нагрівання води для ГВП (перевірте витрату і температуру).
11. Виконайте перевірку основних параметрів функціонування котла.
12. Видаліть продукти окиснення з електрода контролю полум'я.

Перевірка роботи

Після закінчення технічного обслуговування заповніть контур опалення до тиску близько 1,0 бар і видаліть повітря.

Одночасно заповніть контур ГВП.

- Запустіть котел.
- При необхідності повторно видаліть повітря з контуру опалення.
- Перевірте налаштування і переконайтеся, що всі пристрої керування та контролю діють належним чином.
- Перевірте герметичність, переконайтеся, що система відведення продуктів згоряння і подачі повітря діє належним чином.

Зливання води

Для зливання води з контуру опалення дійте наступним чином:

- Вимкніть котел, для чого переведіть зовнішній двополюсний вимикач у положення OFF (ВИМКН), перекрийте газовий кран;
- Відкрийте автоматичний повітровідводник на насосі;
- Відкрийте зливальний кран і злийте воду у відповідну ємність;
- Злийте воду з нижніх точок контуру опалення (при необхідності).

Зливання води з контуру ГВП і вторинного теплообмінника.

При небезпеці промерзання необхідно злити воду з контуру ГВП наступним чином:

- Перекрийте кран подачі холодної води в котел;
- Відкрийте всі крани холодної та гарячої води;
- Злийте воду з нижніх точок системи (при необхідності).

Ми не рекомендуємо використовувати незамерзаючі теплоносії для контуру опалення.

ОБЕРЕЖНО!

Перед переміщенням котла спорожніть усі внутрішні обсяги, де може міститися гаряча вода, остерігайтеся опіків. Видалення накипу з елементів котла виконуйте відповідно до вказівок заходів безпеки, у провітрюваному приміщенні, використовуючи спецодяг, уникаючи змішання різних реагентів і забезпечивши захист котла, оточуючих предметів, людей і тварин.

Усі з'єднання, використовувані для вимірювання тиску газу і регулювання газової частини котла, мають бути надійно закриті. Переконайтеся, що котел може працювати на газі наявного типу і що діаметр форсунок є відповідним.

З появою запаху гару або диму з котла, а також запаху газу, від'єднайте котел від електромережі, перекрийте газовий кран, відкрийте всі вікна і зверніться за технічною допомогою до кваліфікованого фахівця.

Навчання користувача

Проінформуйте власника (користувача) про порядок роботи з котлом.

Передайте власникові «Посібник з експлуатації» і попередьте про необхідність зберігати його в безпосередній близькості від котла.

Викладіть власникові наступне:

- Необхідність періодично перевіряти тиск води в контурі опалення; порядок підживлення і видалення повітря з контуру опалення.
- Порядок установа температури в контурі опалення і використання регульованих пристроїв для забезпечення належного та економічного режиму роботи.
- Необхідність періодичного технічного обслуговування котла відповідно до чинних норм і правил, а також вимоги виробника (не рідше 1 разу на рік).
- Заборонено вносити будь-які зміни в налаштування співвідношення подачі повітря і газу.
- Заборонено робити ремонт самостійно.

Символи на заводській табличці

1										2										
3					4					5										
6										7										
8										MAX					MIN					
9					12					Q					14					
13					P _{гор/вот}					15										
10			11			16					17					18				
19										20										
19										21										
19										22										

1. Марка
2. Виробник
3. Модель – Серійний номер
4. Торговельний код
5. № затвердження
6. Країна експлуатації – категорія газу
7. Заводське налаштування газу
8. Тип установлення
9. Електричні дані
10. Максимальний тиск санітарної гарячої води
11. Максимальний тиск системи опалення
12. Тип котла
13. Клас NOx / Продуктивність
14. Витрата тепла макс. - хв.
15. Теплова потужність макс. - хв.
16. Питома витрата
17. Тарування потужності котла
18. Номінальний обсяг санітарної води
19. Використовувані гази
20. Робоча мінімальна температура середовища
21. Максимальна температура опалення
22. Максимальна температура сантехніки



Загальні відомості	Модель:		CARES X 24 CF EU
		Сертифікація CE (№)	
	Тип котла		B11 - B11bs
Енергетичні характеристики	Номінальна теплова потужність для контуру опалення, не більше/не менше (Hi)		кВт 25,8 / 11,0
	Номінальна теплова потужність для контуру опалення, не більше/не менше (Hs)		кВт 28,7 / 12,2
	Névleges, max./min. használati víz teljesítmény (Pci)		кВт 27,0 / 11,0
	Névleges, max./min. használati víz teljesítmény (Pcs)		кВт 30,0 / 12,2
	Теплова потужність на виході, не більше/не менше (80 °C - 60 °C) Pn		кВт 23,2 / 9,8
	Потужність в режимі ГВП, не більше/не менше, Pn.....		кВт 24,3 / 9,9
	КПД згоряння палива (за виміром на виході продуктів згоряння)		% 93,3
	КПД при номінальній потужності (60/80 °C), Hi/Hs		% 90,1 / 81,1
	КПД при потужності 30 % від номінальної (47 °C), Hi/Hs		% 89,9 / 81
	КПД на мінімальній потужності, Hi/Hs		% 88,9 / 80,1
	Максимальні втрати тепла через корпус при ΔT= 50 °C		% 3,2
	Втрати тепла через димохід при включеному пальнику		0,4
	Втрати тепла через димохід при відключеному пальнику		% 6,7
	Викиди	Залишковий тиск у контурі	
Клас за NOx		6	
Температура продуктів згоряння (G20)		°C 111	
Вміст CO2 (G20)		% 5,6 / 2,7	
Вміст CO (0 % O2)		млн-1 81	
Вміст O2 (G20)		% 10,4	
Кількість продуктів згоряння, не більше (G20)		м3/ч 68,2	
Надлишок повітря		% 98	
Опалення	Давление в расширительном баке		бар 1
	Максимальное давление в контуре		МПа (bar) 0,3 (3)
	Объем расширительного бака		л 8
	Температура води в контурі опалення, не більше/не менше		°C 82 / 35
ГВП	Температура води в контурі ГВП, не більше/не менше		°C 60 / 36
	Витрата в контурі ГВП (через 10 хв при ΔT=30 °C)		л/мін 12,2
	Витрата в контурі ГВП при ΔT=25 °C		л/мін 14,2
	Витрата в контурі ГВП при ΔT=35 °C		л/мін 10,1
	Клас комфорту за ГВП (EN13203)		stea ★★★
	Витрата води в контурі ГВП, не менше		л/мін < 2
	Тиск у контурі ГВП, не більше		МПа (bar) 0,7 / 0,1 (7 / 1)
ЕЛЕКТРИЧНІ ХАРАКТЕРИСТИКИ	Напруга й частота		В/Гц 220/50
	Споживана потужність		Вт 53
	Температура повітря, не менше		°C +5
	Клас захисту		IP X5D
	Маса		кг 25

ТЕХНІЧНА ІНФОРМАЦІЯ

Технічна інформація ErP - EU 813/2013

Модель		CARES X 24 CF
Конденсаційний котел	так/ні	no
Комбінований нагрівач	так/ні	si
Котел категорії B 1	так/ні	si
Когенераційна опалювальна установка	так/ні	no
Низькотемпературний котел	так/ні	si
Контактна інформація (Найменування та адреса виробника чи його уповноваженого представника)	ARISTON S.p.A. Viale A. Merloni 45 60044 FABRIANO AN - ITALIA	
НОРМАТИВИ ErP ЩОДО ОПАЛЕННЯ		
Номинальна теплопродуктивність, P _n	кВт	23
Корисна теплова потужність при номінальній тепловій потужності та високотемпературному режимі, P ₄	кВт	23,2
Корисна теплова потужність при 30% від номінальної теплової потужності та низькотемпературному режимі (температура повернення 30°C), P ₁	кВт	7,1
Сезонна енергоефективність в режимі опалення, η _s	%	78
Корисна ефективність при номінальній тепловій потужності та високотемпературному режимі (60-80°C), η ₄	%	80,6
Корисна ефективність при 30% від номінальної теплової потужності та низькотемпературному P ₁	%	81,9
НОРМАТИВИ ErP ЩОДО ГАРЯЧОГО ВОДОПОСТАЧАННЯ		
Заявлений профіль навантаження		XL
Енергоефективність нагріву води, η _{wh}	%	78
Щоденне споживання електроенергії, Q _{elec}	кВт	0,180
Щоденне споживання палива, Q _{fuel}	кВт	25,400
ДОДАТКОВІ ДАНІ ПРО СПОЖИВАННЯ ЕЛЕКТРОЕНЕРГІЇ		
При повному навантаженні, e _{lmax}	кВт	0,010
При мінімальному навантаженні, e _{lmin}	кВт	0,005
У режимі очкування P _{SB}	кВт	0,003
ІНШІ ПАРАМЕТРИ		
Втрати тепла в режимі очікування, P _{stby}	кВт	0,179
Рівень звукової потужності, в приміщенні, P _{ign}	кВт	0,000
Рівень звукової потужності, в приміщенні, L _{WA}	дБ	54
Викиди оксидів азоту NO _x	мг/кВт·год	26

ТЕХНІЧНІ ДАНІ ПРОДУКТУ - EU 811/2013

Бренд		ARISTON
Модель:		CARES X 24 CF
Заявлений профіль навантаження за ГВП		XL
Клас сезонної енергоефективності в режимі опалення		
Клас енергоефективності в режимі ГВП		
Номинальна теплопродуктивність, P _n	кВт	23
Річне споживання енергії Q _{HE}	Гдж	68
Річне споживання електроенергії AEC	кВт	39
Річна витрата палива AFC	Гдж	20
Клас сезонної енергоефективності в режимі опалення, η _s	%	78
ГВП клас енергоефективності η _{wh}	%	78
Рівень звукового тиску, в приміщенні, L _{WA}	дБ	54

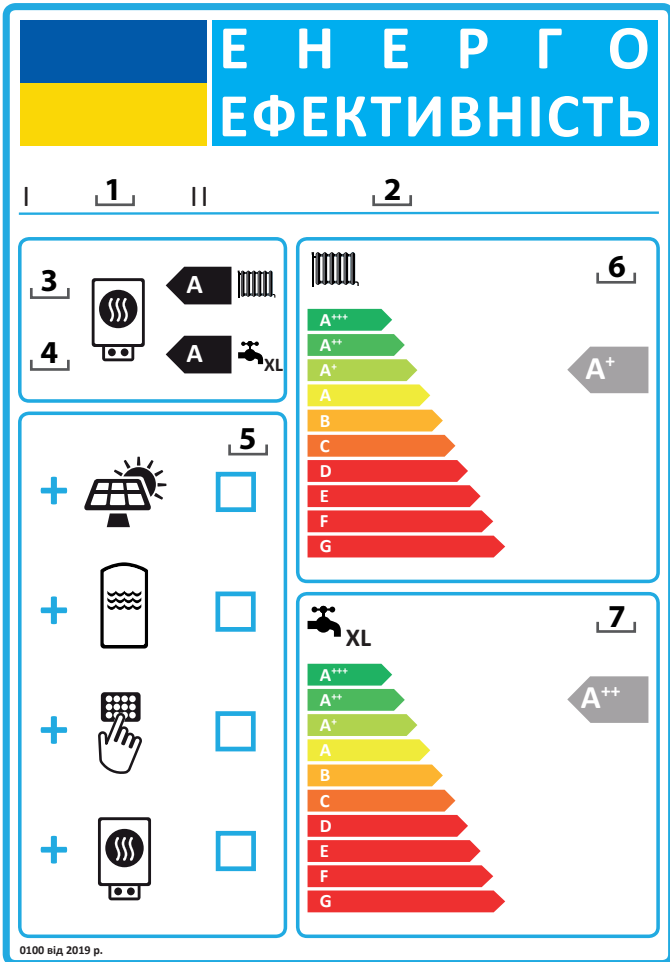

Інструкція щодо заповнення ярлика енергоефективності для одноконтурних котлів (двоконтурних котлів), приладів терморегуляції та геліосистем.

1. Постачальник обладнання – найменування чи товарний знак;
 2. Ідентифікатор постачальника;
 3. Клас сезонної енергоефективності опалення, вже заповнений;
 4. Клас сезонної енергоефективності ГВП, вже заповнений;
 5. Позначка „√” означає, що сонячний колектор, бак для зберігання гарячої води, прилади терморегуляції та/чи додатковий підігрівач, можуть бути включені до комплексу комбінованого нагрівача, приладу терморегуляції та геліосистеми;
 6. Клас сезонної енергоефективності для комплексу комбінованого нагрівача, приладу терморегуляції та геліосистеми, визначається відповідно до рисунку 1 в наступних сторінках.
- Вістря стрілки, що вказує клас сезонної енергоефективності опалення комплексу комбінованого нагрівача, приладу терморегуляції та геліосистеми повинно знаходитися на такій же висоті, що й решта символів класів енергоефективності;
7. Клас енергоефективності комплексу комбінованого нагрівача, приладу терморегуляції та геліосистеми, визначається відповідно до рисунку 5 в наступній сторінці.
- Вістря стрілки, що вказує клас енергоефективності нагріву ГВП, к.п.д. комплексу комбінованого нагрівача, приладу терморегуляції та геліосистеми повинно знаходитися на такій же висоті, що й решта символів класів енергоефективності;

Комплекс із двоконтурного котла, пристрою терморегуляції та геліосистеми

Ярлик для комплексу із двоконтурного котла, пристроїв терморегуляції та геліосистеми повинен містити дані, що викладені в пунктах (а) і (б):

- а) дані, зазначені на рисунку 1, для оцінки сезонної енергоефективності опалення комплексу із двоконтурного котла, пристроїв терморегуляції та геліосистеми, у тому числі наступну інформацію:
- I: значення класу сезонної енергоефективності в режимі опалення основного газового котла, виражене в %;
 - II: фактор для оцінки тепловиділення основного та допоміжного газового котла (див. постанову про викиди (EU) Ні 811/2013 – додаток IV – 6.а);
 - III: значення математичного виразу: $294 / (11 \text{ за } P\text{-рейтингом})$, де P-рейтинг пов'язаний з основним газовим котлом;
 - IV: значення математичного виразу $115 / (11 \text{ за } P\text{-рейтингом})$, де P-рейтинг пов'язаний з основним газовим котлом;

Крім того, для комбінованих опалювальних установок з основним джерелом енергії – тепловим насосом:

- V: значення диференціалу різниці між сезонною енергоефективністю та її нестачею при середніх та холодних кліматичних умовах, виражене в %;
- IV: значення різниці між сезонною енергоефективністю в режимі опалення в теплих та середніх кліматичних умовах, виражене в %;

(Б) дані, зазначені на рисунку 5 для оцінки енергоефективності в режимі ГВП комплексу із двоконтурного котла, пристроїв регулювання температури та геліосистеми, в якому наступна інформація повинна бути включена:

- I: значення сезонної енергоефективності в режимі ГВП двоконтурного котла, виражене в %;
- II: значення математичного виразу $(220 Q_{ref}) / Q_{nonsol}$, де Q вихідне береться із таблиці 15 в Додатку VII Постанови про викиди (EU) N. 811/2012 та Q nonsol із ідентифікаційної таблички геліосистеми для заявленого профілю навантаження M, L, XL або XXL двоконтурного кола;
- III: значення математичного виразу $Q_{aux} 2,5 / (220 Q_{ref})$, виражений в %, де Q AUX береться із ідентифікаційної таблички геліосистеми і Q вихідне із таблиці 15 в Додатку VII, із Постанови про викиди (EU) N. 811/2013 від заявленого профілю навантаження M, L, XL або XXL.

Рис.1

Сезонна енергоефективність в режимі опалення газового котла 1
I' %

Прилад терморегуляції
 (береться із ідентифікаційної
 таблички приладу терморегуляції)

Клас
 I = 1%, II = 2%, III = 1,5%, IV = 2%,
 V = 3%, VI = 4 %, VII = 3,5%, VIII = 5%

2
 + %

Допоміжний котел
 (береться із ідентифікаційної
 таблички котла)

Сезонна енергоефективність в
 режимі опалення газового котла %;

(- 'I') x 0,1 = 3
 ± %

Енергія від геліосистеми (береться із ідентифікаційної таблички теплового насосу)

Площа сонячних
 колекторів (м2)

Об'єм баку-
 акумулятора (м3)

Ефективність сонячного
 колектора (%)

Клас баку-акумулятора
 A* = 0,95, A = 0,91,
 B = 0,86, C = 0,83, D-G = 0,81

('III' x + 'IV' x) x 0,9 x (/100) x = 4
 + %

Допоміжний тепловий насос
 (береться із ідентифікаційної
 таблички теплового насосу)

Сезонна енергоефективність в
 режимі опалення газового котла %;

(- 'I') x 'II' = 5
 + %

Енергія від геліосистеми та допоміжного теплового насосу

оберіть менше значення 4 або 5 = 6
 - %

Сезонна енергоефективність в режимі опалення комплексу

7
 %

Сезонна енергоефективність в режимі опалення комплексу

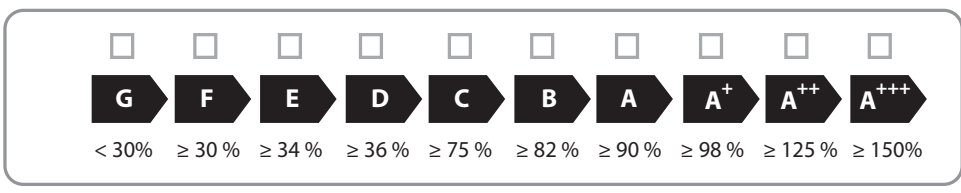

Котел і тепловий насос з низькотемпературною системою опалення 35°С?
 (інформація береться із ідентифікаційної таблички теплового насосу)

7
 + (50 x 'II') = %

Енергоефективність комплексу, передбачена цим ярликом, може не відповідати його фактичній енергоефективності, якщо його встановлено у будівлі, так як ефективність залежить від таких факторів, як втрата тепла в системі опалення і розмірів комплексу щодо розміру будівлі та його характеристик.

Рис.5

Енергоефективність в режимі ГВП, двоконтурного котла

Заявлений профіль навантаження:

¹
 'I' %

Енергія від геліосистеми
 (береться із ідентифікаційної таблички геліосистеми)

Витрати електроенергії

$$(1,1 \times 'I' - 10\%) \times 'II' - 'III' - 'I' = + \text{} \%$$

Енергоефективність в режимі ГВП комплексом в середніх кліматичних умовах

³
 %

Енергоефективність в режимі ГВП комплексом в середніх кліматичних умовах

		<input type="checkbox"/>	<input type="checkbox"/>	<input type="checkbox"/>	<input type="checkbox"/>	<input type="checkbox"/>	<input type="checkbox"/>	<input type="checkbox"/>	<input type="checkbox"/>	<input type="checkbox"/>	
		G	F	E	D	C	B	A	A ⁺	A ⁺⁺	A ⁺⁺⁺
<input type="checkbox"/> M	< 27 %	≥ 27 %	≥ 30 %	≥ 33 %	≥ 36 %	≥ 39 %	≥ 65 %	≥ 100 %	≥ 130 %	≥ 163 %	
<input type="checkbox"/> L	< 27 %	≥ 27 %	≥ 30 %	≥ 34 %	≥ 37 %	≥ 50 %	≥ 75 %	≥ 115 %	≥ 150 %	≥ 188 %	
<input type="checkbox"/> XL	< 27 %	≥ 27 %	≥ 30 %	≥ 35 %	≥ 38 %	≥ 55 %	≥ 80 %	≥ 125 %	≥ 160 %	≥ 200 %	
<input type="checkbox"/> XXL	< 28 %	≥ 28 %	≥ 32 %	≥ 36 %	≥ 40 %	≥ 60 %	≥ 85 %	≥ 131 %	≥ 170 %	≥ 213 %	

Енергоефективність в режимі ГВП комплексом в холодних та теплих кліматичних умовах

Холодні: ³ - 0,2 x ² = %

Теплі: ³ + 0,4 x ² = %

Енергоефективність комплексу, передбачена цим ярликом, може не відповідати його фактичній енергоефективності, якщо його встановлено у будівлі, так як ефективність залежить від таких факторів, як втрата тепла в системі опалення і розмірів комплексу щодо розміру будівлі та його характеристик.

ТОВ «АРИСТОН ТЕРМО УКРАЇНА»

✉ вул. Боженко, буд. 86 е, Київ, 03150
Тел: +380 44 496 25 18
E-mail: marketing.ua@aristonthermo.com

ariston.com/ua